

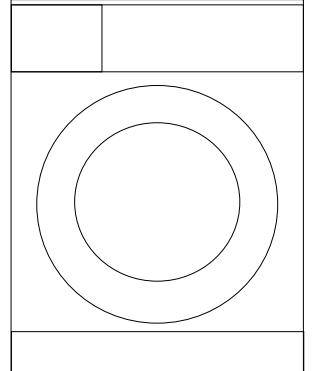

Çamaşır Makinesi Kullanma Kılavuzu

9103 HE



Döküman Numarası
2820523450/ 22-03-13.(16:16)

Lütfen önce bu kılavuzu okuyun!

Değerli Müşterimiz,

Arçelik ürününü tercih ettiğiniz için teşekkür ederiz. Yüksek kalite ve teknoloji ile üretilmiş olan ürününüzün size en iyi verimi sunmasını istiyoruz. Bunun için, bu kılavuzun tamamını ve verilen diğer belgeleri ürünü kullanmadan önce dikkatle okuyun ve bir başvuru kaynağı olarak saklayın. Ürünü başka birisine vererseniz, kullanma kılavuzunu da birlikte verin. Kullanma kılavuzunda belirtilen tüm bilgi ve uyarıları dikkate alarak talimatlara uyun.

Bu kullanma kılavuzunun başka modeller için de geçerli olabileceğini unutmayın. Modeller arasındaki farklar kılavuzda açık bir şekilde belirtilmiştir.

Semboller ve açıklamaları

Kullanma kılavuzunda şu semboller yer almaktadır:

	Önemli bilgiler veya kullanımla ilgili faydalı ipuçları.
	Can ve mal açısından tehlikeli durumlara karşı uyarı.
	Elektrik çarpmasına karşı uyarı.
	Ürünün ambalajı, Ulusal Çevre Mevzuatımız gereği geri dönüştürülebilir malzemelerden üretilmiştir.

Ambalaj atığını evsel veya diğer atıklarla birlikte atmayın, yerel otoritenin belirttiği ambalaj toplama noktalarına atın.



Bu ürün, çevreye saygılı modern tesislerde doğaya zarar vermeden üretilmiştir.



AEEE Yönetmeliğine Uygundur

1 Önemli güvenlik ve çevre talimatları 4

1.1 Genel güvenlik	4
1.1.1 Elektrik güvenliği	4
1.1.2 Ürün güvenliği	4
1.2 Kullanım amacı	4
1.3 Çocuk güvenliği	5
1.4 AEEE Yönetmeliğine Uyum ve Atık ürünün elden çıkarılması	5
1.5 Ambalaj bilgisi	5

2 Çamaşır makineniz 6

2.1 Genel görünüm	6
2.2 Teslimat Kapsamı	7
2.3 Teknik özellikler	8

3 Kurulum 9

3.1 Kurulum için doğru yer	9
3.2 Ambalaj takviyesinin çıkarılması	9
3.3 Nakliye emniyetlerinin çıkarılması	9
3.4 Su şebekesine bağlanması	10
3.5 Su giderine bağlanması	10
3.6 Ayakların ayarlanması	11
3.7 Elektrik bağlantısı	12

4 Ön hazırlık 13

4.1 Çamaşırların ayrılması	13
4.2 Yıkacak giysilerin hazırlanması	14
4.3 Enerji tasarrufu için yapılması gerekenler	14
4.4 İlk kullanım	14
4.5 Doğru yük kapasitesi	15
4.6 Çamaşır yükleme	15
4.7 Deterjan ve yumuşatıcı kullanımı	15
4.8 Doğru yıkama önerileri	18

5 Ürünün çalıştırılması 19

5.1 Kontrol paneli	19
5.2 Ekran sembolleri	19
5.3 Makineyi hazırlama	20
5.4 Program seçimi	20
5.5 Ana programlar	20
5.6 İlave programlar	20
5.7 Özel programlar	22

5.8 Sıcaklık seçimi	22
5.9 Ekonomi sembolü	23
5.10 Devir seçimi	23
5.11 Program ve tüketim tablosu	24
5.12 Yardımcı fonksiyon seçimi	25
5.13 Programın başlatılması	26
5.14 Program ilerleme durumu	26
5.15 Yükleme kapağı kilidi	27
5.16 Program başladıktan sonra seçimlerin değiştirilmesi	27
5.17 Çocuk kilidi	27
5.18 Programın iptal edilmesi	28
5.19 Makinenin suda bekletme modunda olması	28
5.20 Program sonu	28
5.21 Makinenizde “Bekleme Modu” bulunmaktadır	28

6 Kolay Kullanım 29

6.1 Makineyi hazırlama	29
6.2 Program seçimi	29
6.3 Yardımcı fonksiyon seçimi	29
6.4 Programın başlatılması	29
6.5 Program sonu	29
6.6 Programın iptal edilmesi	29
6.7 Çocuk kilidi	29

7 Bakım ve temizlik 30

7.1 Deterjan çekmecesinin temizlenmesi	30
7.2 Yükleme kapağı ve kazanın temizlenmesi	30
7.3 Gövde ve kontrol panelinin temizlenmesi	31
7.4 Su giriş filtrelerinin temizlenmesi	31
7.5 Kalan suyun tahliye edilmesi ve pompa filtresinin temizlenmesi	31

8 Sorun giderme 33**9 Tüketici hizmetleri 37**

1 Önemli güvenlik ve çevre talimatları

Bu bölümde, yaralanma ya da maddi hasar tehlikelerini önlemeye yardımcı olacak güvenlik talimatları yer almaktadır. Bu talimatlara uyulmaması halinde her türlü garanti geçersiz hale gelir.

1.1 Genel güvenlik

- Bu ürün, ürünün güvenli bir şekilde kullanımı ve tehlikeleri hakkında nezaret edildikleri veya eğitim verildikleri sürece 8 yaş ve üstü çocuklar ile fiziksel, duyuşsal veya zihinsel yetenekleri tam gelişmemiş veya tecrübe ve bilgi eksiği bulunan insanlar tarafından kullanılabilir. Çocuklar cihaz ile oynamamalıdır. Temizleme ve kullanıcı bakım işlemleri kendilerine nezaret eden biri olmadığı sürece çocuklar tarafından gerçekleştirilmemelidir.
- Ürünü halı kaplı zemin üzerine yerleştirmeyin. Altın hava alamayacağı için elektrikli parçaları aşırı ısınır. Bu durum ürünün arızalanmasına neden olur.
- Kurulum ve tamir işlemlerini her zaman **Yetkili Servise** yaptırın. Yetkili olmayan kişiler tarafından yapılan işlemler nedeniyle doğabilecek zararlardan üretici firma sorumlu tutulamaz.

1.1.1 Elektrik güvenliği

- Ürün arızalı ise yetkili servis tarafından onarılmadan çalıştırılmamalıdır! Elektrik çarpma tehlikesi vardır!
- Ürün, elektrik kesilip geldiğinde çalışmaya kaldığı yerden devam edecek şekilde tasarlanmıştır. Programı iptal etmek istiyorsanız, "Programın iptal edilmesi" bölümüne bakın.
- Ürünü 16 amperlik bir sigorta tarafından korunan topraklı bir prize bağlayın. Topraklama tesisatını ehliyetli bir elektrikçiye yaptırın. Ürünün, yerel yönetmeliklere uygun topraklama yapılmadan kullanılması halinde ortaya çıkacak zararlardan firmamız sorumlu olmayacaktır.
- Ürün kullanımda değilse fişini çekin.
- Ürünü, üzerine su püskürterek veya su dökerek kesinlikle yıkamayın! Elektrik çarpma tehlikesi vardır!
- Fişe ıslak ellerle kesinlikle dokunmayın! Fişi çekmek için kablosundan tutmayın, her zaman fişi tutarak çekin.

- Kurulum, bakım, temizlik ve tamir işlemleri sırasında ürünün fişi prizden çekin.
- Eğer bağlantı kablosu hasarlıysa tehlikeyi engellemek amacıyla üretici, satış sonrası servis veya benzer derecede yetkin, sertifikalı bir kişi (tercihen elektrik teknisyeni) ya da ithalatçı firmanın tarif edeceği bir kişi tarafından kablo değiştirilmelidir.

1.1.2 Ürün güvenliği

- Su şebekesi ve gider hortumu güvenli bir biçimde sabitlenmiş ve hasarsız durumda olmalıdır. Aksi durumda su kaçağı riski vardır.
- Ürünün içinde hala su varken kesinlikle yüklemeye kapağını açmayın ya da filtreyi sökmeyin. Su basması ve sıcak su yüzünden yaralanma tehlikesi ortaya çıkar.
- Kilitli yüklemeye kapağını zorla açmaya çalışmayın. Yıkama bittikten birkaç dakika sonra kapak açılabilir duruma gelecektir. Yüklemeye kapağını açmak için zorlamanız durumunda, kapak ve kilit mekanizması hasar görebilir.
- Yalnızca otomatik çamaşır makinelerine uygun deterjanlar, yumuşatıcılar ve katkı maddeleri kullanın.
- Tekstil ürünlerinin etiketindeki ve deterjan ambalajındaki talimatlara uyun.

1.2 Kullanım amacı

- Bu ürün evde kullanılmak üzere tasarlanmıştır. Ticari amaçlı kullanıma uygun değildir ve amacının dışında kullanılmamalıdır.
- Yalnızca uygun işarete sahip tekstil ürünlerinin yıkanması ve durulanması için kullanın.
- Üretici, hatalı kullanım veya taşıma nedeniyle oluşan herhangi bir zarardan dolayı sorumluluk kabul etmez.
- Satın almış olduğunuz ürünün kullanım ömrü 10 yıldır. Bu, ürünün tanımlandığı şekilde çalışabilmesi için gerekli yedek parçaları bulundurma süresidir.

Önemli güvenlik ve çevre talimatları

1.3 Çocuk güvenliği

- Ambalaj malzemeleri çocuklar için tehlikelidir. Ambalaj malzemelerini çocukların ulaşamayacağı bir yerde saklayın.
- Elektrikli ürünler çocuklar için tehlikelidir. Ürün çalışırken çocukları üründen uzak tutun. Ürünle oynamalarına izin vermeyin. Çocukların ürüne müdahale etmesini önlemek için çocuk kilidini kullanın.
- Ürünün bulunduğu odadan çıkarken yükleme kapağını kapamayı unutmayın.
- Tüm deterjanları ve katkı maddelerini çocukların ulaşamayacağı, güvenli bir yerde kapağı veya ambalajı kapalı olarak muhafaza edin.

1.4 AEEE Yönetmeliğine Uyum ve Atık ürünün elden çıkarılması

- Bu ürün, T.C. Çevre ve Şehircilik Bakanlığı tarafından yayımlanan "Atık Elektrikli ve Elektronik Eşyaların Kontrolü Yönetmeliği"nde belirtilen zararlı ve yasaklı maddeleri içermez. AEEE Yönetmeliğine uygundur.



Bu ürün, geri dönüşümlü ve tekrar kullanılabilir nitelikteki yüksek kaliteli parça ve malzemelerden üretilmiştir. Bu nedenle, ürünü, hizmet ömrünün sonunda evsel veya diğer atıklarla birlikte atmayın. Elektrikli ve elektronik

cihazların geri dönüşümü için bir toplama noktasına götürün. Bu toplama noktalarını bölgenizdeki yerel yönetime sorun. Kullanılmış ürünleri geri kazanıma vererek çevrenin ve doğal kaynakların korunmasına yardımcı olun. Ürünü atmadan önce çocukların güvenliği için elektrik fişini kesin ve yükleme kapağının kilit mekanizmasını kırarak çalışmaz duruma getirin.

1.5 Ambalaj bilgisi

- Ürünün ambalajı, Ulusal Mevzuatımız gereği geri dönüştürülebilir malzemelerden üretilmiştir. Ambalaj atığını evsel veya diğer atıklarla birlikte atmayın, yerel otoritenin belirttiği ambalaj toplama noktalarına atın.

2 Çamaşır makineniz

2.1 Genel görünüm

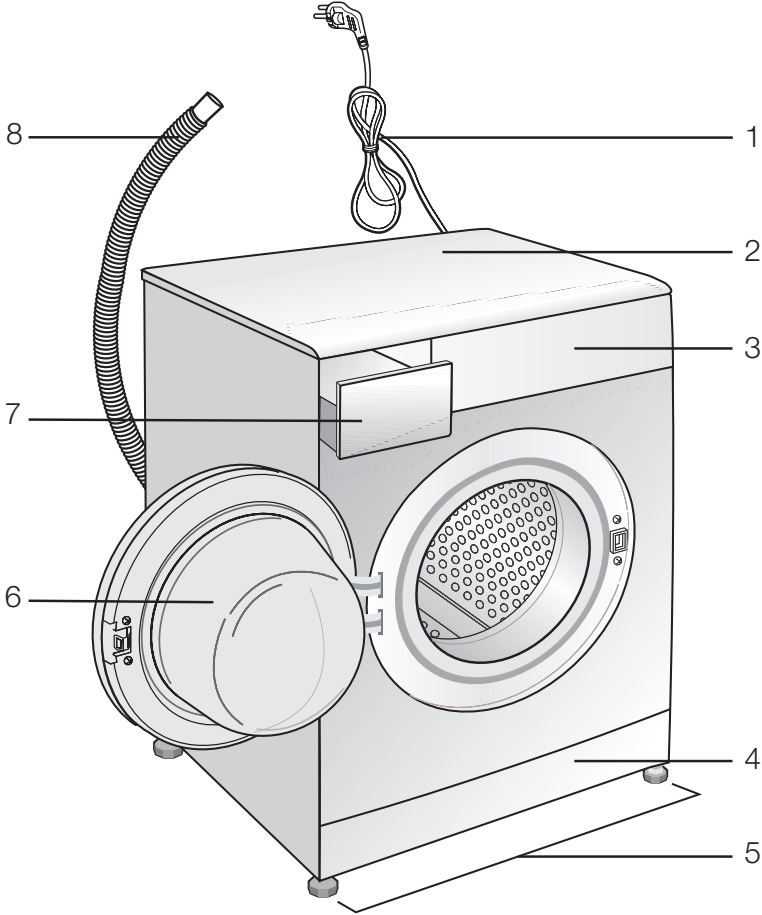

- 1- Elektrik kablosu
- 2- Üst tabla
- 3- Kontrol paneli
- 4- Filtre kapağı

- 5- Ayarlanabilir ayaklar
- 6- Yükleme kapağı
- 7- Deterjan çekmecesini
- 8- Su tahliye hortumu

Çamaşır makineniz

2.2 Teslimat Kapsamı

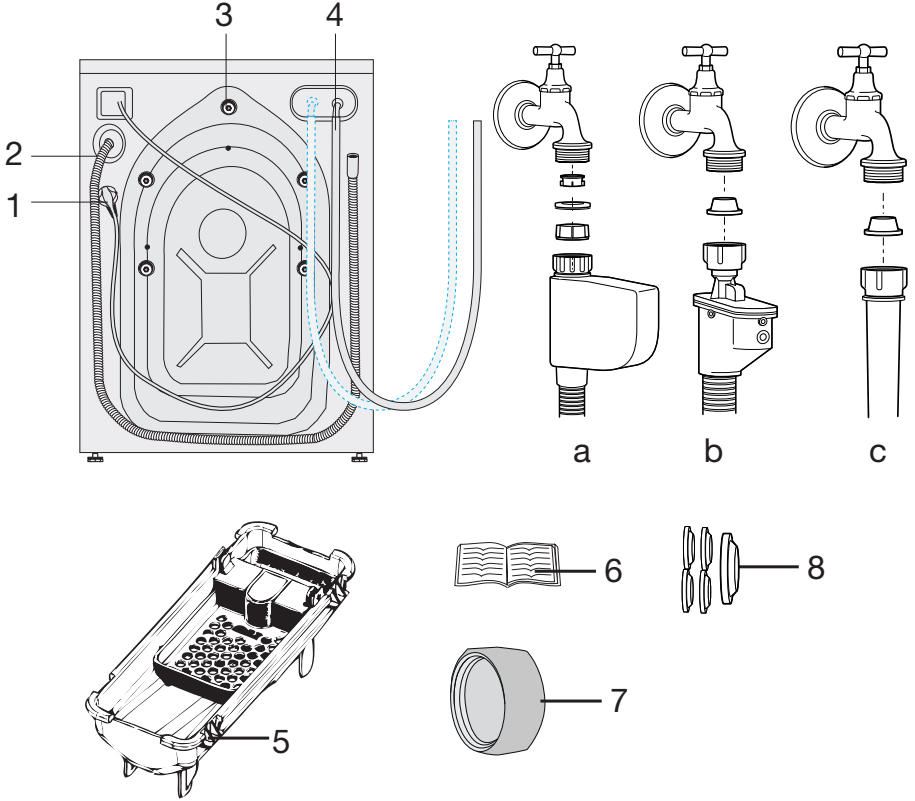

1- Elektrik kablosu

2- Su tahliye hortumu

3- Nakliye emniyet civataları *

4- Şebeke su giriş hortumu (Şebeke hortum bağlantınızda aşağıdaki filtre tiplerinden biri kullanılmaktadır.)

a- Elektronik su kesici

b- Mekanik su kesici

c- Standard tip

5- Sıvı deterjan kabı**

6- Kullanma Kılavuzu

7- Kör tapa***

8- Plastik tapa grubu

* Makinenizin modeline göre Nakliye emniyet civatalarının sayısı değişebilir.

** Makinenizin modeline göre makine ile birlikte verilebilir.

*** Makinenizin arkasında su girişi çift ise verilir.

2.3 Teknik özellikler

Modeller	9103 HE
Maksimum kuru çamaşır kapasitesi (kg.)	9
Yükseklik (cm.)	84
Genişlik (cm.)	60
Derinlik (cm.)	62
Net ağırlık (±4 kg.)	74
Elektrik girişi (V / Hz.)	220-240 V / 50Hz
Toplam akım (A)	10
Toplam güç (W)	2000-2350
Sıkma devri (dev / dak maks.)	1000
Bekleme modu gücü (W)	1.00
Kapalı mod gücü (W)	0.20
Ana model kodu	888
Tek Su giriş / Çift Su giriş	• / -

- Mevcut



Ürün kalitesini artırmak için önceden haber verilmeksizin teknik özelliklerde değişiklik yapılabilir.



Kılavuzda yer alan şekiller şematik olup, ürünle bire bir uyum içinde olmayabilir.



Ürünün üzerinde bulunan işaretlemelerde veya ürünle birlikte verilen diğer basılı dokümanlarda beyan edilen değerler, ilgili standartlara göre laboratuvar ortamında elde edilen değerlerdir. Bu değerler, ürünün kullanım ve ortam şartlarına göre değişebilir.

3 Kurulum

Ürünün kurulumu için size en yakın Yetkili Servise başvurun. Ürünü kullanıma hazır duruma getirmek için yetkili servisi çağırmadan önce, kullanma kılavuzundaki bilgilere bakarak elektrik tesisatı, temiz su tesisatı ve su giderinin uygun olmasına dikkat edin. Değilse ehliyetli bir elektrikçi ve tesisatçı çağırarak gerekli düzenlemeleri yaptırın.



Ürünün yerleştirileceği yerin ve ayrıca elektrik, temiz su ve atık su tesisatının hazırlanması müşteriye aittir.



UYARI: Ürünün kurulum ve elektrik bağlantıları Yetkili Servise yaptırın. Yetkili olmayan kişiler tarafından yapılan işlemler nedeniyle doğabilecek zararlardan üretici firma sorumlu tutulamaz.



UYARI: Ürünü kurmadan önce üzerinde herhangi bir hasar olup olmadığını kontrol edin. Ürün hasarlıysa kurulumunu yaptırmayın. Hasarlı ürünler güvenliğinizi için tehlike oluşturur.



Montaj ya da temizlik işlemlerinin ardından ürünün yerine itilmesi sırasında su giriş ve tahliye hortumlarıyla elektrik kablolarının katlanmaması, sıkışmaması ve kırılmamasına dikkat edin.

3.1 Kurulum için doğru yer

- Ürünü sert bir zemin üzerine yerleştirin. Uzun tüylü halı ya da benzeri bir yüzey üzerine yerleştirmeyin.
- Çamaşır makinesi ve kurutucu üst üste yerleştirildiğinde toplam ağırlıkları –dolu halde– yaklaşık 180 kilogramı bulur. Ürünü yeterli yük taşıma kapasitesine sahip sağlam ve düz bir yüzey üzerine yerleştirin!
- Ürünü elektrik kablosunun üzerine koymayın.
- Ürünü, sıcaklığın 0 °C'nin altına düştüğü ortamlara kurmayın.
- Ürünü mobilyaların kenarlarına en az 1 cm boşluk kalacak şekilde yerleştirin.

3.2 Ambalaj takviyesinin çıkarılması

Ambalaj takviyesini çıkarmak için makineyi arkaya doğru eğin. Kurdeleden çekerek ambalaj takviyesini çıkarın.

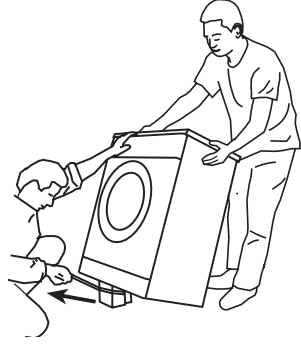

3.3 Nakliye emniyetlerinin çıkarılması



UYARI: Ambalaj takviyesini çıkarmadan nakliye emniyetlerini sökmeyin.



UYARI: Çamaşır makinesini çalıştırmadan önce, nakliye emniyet civatalarını sökün! Aksi takdirde ürün hasar görecektir.

- 1 Serbestçe dönene dek tüm civataları uygun bir anahtarla gevşetin (C).

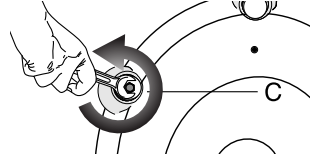

- 2 Hafifçe döndürerek nakliye emniyet civatalarını sökün.

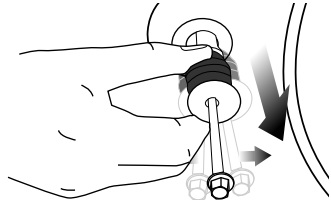

Kurulum

- 3 Kullanım kılavuzunun bulunduğu poşetteki plastik kapakları arka paneldeki boşluklara takın. (P)

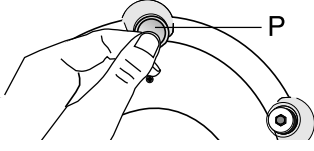

Çamaşır makinesinin başka bir yere taşınması gerektiğinde, ihtiyaç duyulacağı için, nakliye emniyet civatalarını güvenli bir yerde saklayın



Ürünü, nakliye emniyet civataları takılmadan kesinlikle taşımayın!

3.4 Su şebekesine bağlanması



Ürünün çalışması için gerekli su basıncı 1-10 bar (0,1-1 MPa) arasındadır. Makinenin sağlıklı çalışabilmesi için, tam açılmış musluktan 1 dakikada 10 – 80 litre su akması gereklidir. Su basıncı daha yüksekse bir basınç düşürme valfi takın.



Çift su girişli ürünü, tek su girişli (soğuk) olarak kullanacaksanız, ürünü çalıştırmadan önce, ürünle birlikte verilen tapayı mutlaka sıcak su girişine takın. (Kör tapa grubu verilen ürünler için geçerlidir.)



UYARI: Tek su girişli modeller sıcak su musluğuna bağlanmamalıdır. Çamaşırılar hasar görebilir ya da ürün, koruma durumuna geçerek çalışmayabilir.



UYARI: Yeni üründe eski ya da kullanılmış su girişli hortumlarını kullanmayın. Çamaşırılarınızda leke kalabilir.

- 1 Ürünle birlikte verilen özel hortumları üründeki su girişlerine bağlayın. Kırmızı yazılı hortum (sol) (maks. 90 °C) sıcak su girişi, mavi yazılı hortum (sağ) (maks. 25 °C) ise soğuk su girişi içindir.

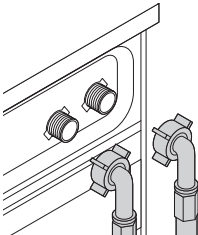

UYARI: Ürün kurulurken sıcak ve soğuk su musluklarının doğru bağlandığını kontrol edin. Çamaşırılarınızın yıkama sonunda sıcak çıkabilir ve yıpranabilir.

- 2 Hortumun somunlarını elle iyice sıkın. Somunları sıkarken kesinlikle yardımcı alet kullanmayın.

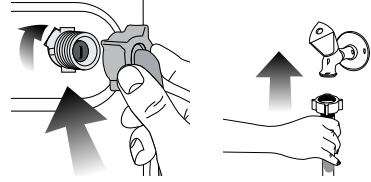

- 3 Hortum bağlantısı yapıldıktan sonra muslukları sonuna kadar açarak, bağlantı yerlerinden su sızıntısı olup olmadığını kontrol edin. Bir sızıntı durumunda, musluğu kapayıp somunu sökün. Contayı kontrol ederek somunu tekrar dikkatli bir şekilde sıkın. Ortaya çıkabilecek su sızıntıları ve bunun vereceği zararları önlemek için, ürünü kullanmadığınız zamanlarda muslukları kapalı tutun.

3.5 Su giderine bağlanması

- Tahliye hortumunun ucunu, doğrudan kirli su tahliye giderine, lavaboya ya da küvete takın.



UYARI: Hortum, su tahliyesi sırasında yerinden çıkarsa evinizi su basacaktır. Ayrıca yüksek yıkama sıcaklıklarına bağlı yanma tehlikesi vardır! Bu tür durumları önlemek ve makinenin su alma ve tahliye işlemlerini sorunsuz bir şekilde yapmasını sağlamak için tahliye hortumunun ucunu yerinden çıkmayacak şekilde sabitleyin.

- Hortumu en az 40, en çok 100 cm yüksekliğe takın.
- Hortumun zemin seviyesinde veya yere yakın (40 cm altında) yerleştirilip sonradan yükseltilmesi durumunda su tahliyesi zorlaşır ve çamaşırılar makineden aşırı ıslak bir şekilde çıkabilir. Bu nedenle, şekilde tarif edilen yüksekliklere uyun.

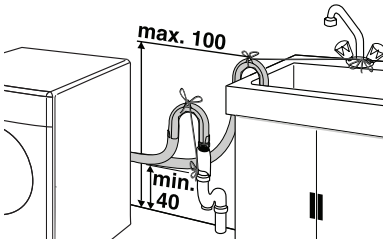

- Pis suyun tekrar makine içine dolmaması ve rahat tahliye edilebilmesi için hortumun ucunu pis suya daldırmayın veya gidere 15 cm'den fazla sokmayın. Uzun kalıyorsa keserek kısaltın.
- Hortumun ucunun bükülmesine, üzerine basılmasına ve hortumun giderle makine arasında katlanmamasına dikkat edin.
- Hortum boyu kısa kalırsa, temin edeceğiniz orijinal uzatma hortumunu ekleyerek kullanın. Hortumun boyu 3,2 m'den uzun olamaz. Su kaçaklarını önlemek için, ek hortumla ürünün tahliye hortumu arasındaki bağlantıyı birbirinden çıkmayacak ve sızdırmayacak şekilde uygun bir kelepçeyle mutlaka sabitleyin.

2 Ürün düz ve dengeli bir şekilde durana kadar ayakları ayarlayın.

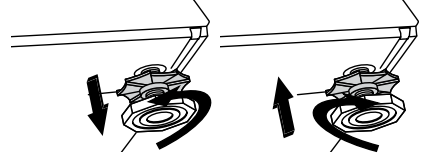

3 Tüm kilit somunlarını yeniden elle sıkın.

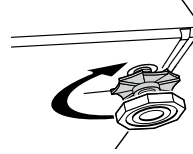

UYARI: Kilit somunlarını gevşetmek için herhangi bir alet kullanmayın. Aksi takdirde zarar görürler.

3.6 Ayakların ayarlanması



UYARI: Ürünün daha sessiz ve titreşimsiz çalışabilmesi için ayakları üzerinde düzgün ve dengede durması gerekir. Ayakları ayarlayarak dengeyi sağlayın. Aksi takdirde, ürün yerinden hareket edebilir, çarpma, ses ve titreşim problemlerine yol açabilir.

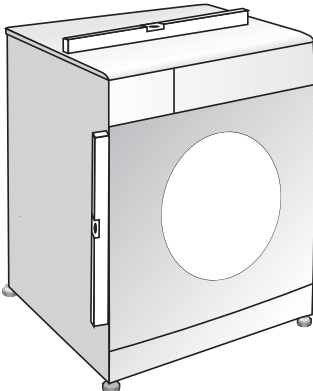

1 Ayakların üzerindeki kilit somunlarını elle gevşetin.

3.7 Elektrik bağlantısı

Ürünü, 16 amperlik bir sigorta tarafından korunan topraklı bir prize bağlayın. Ürünün, yerel yönetmeliklere uygun topraklama yapılmadan kullanılması halinde ortaya çıkacak zararlardan firmamız sorumlu olmayacaktır.

- Bağlantı, ulusal yönetmeliklerle uyumlu olmalıdır.
- Elektrik kablosunun fişi kurulumdan sonra kolay erişilebilir olmalıdır.
- Evinizdeki sigortanın akım değeri 16 amperden az ise ehliyetli bir elektrikçiye 16 amperlik bir sigorta bağlatın.
- “Teknik özellikler” bölümünde belirtilen voltaj, şebeke voltajınıza eş değer olmalıdır.
- Uzatma kabloları ya da çoklu prizlerle bağlantı yapmayın.



UYARI: Hasar görmüş elektrik kabloları Yetkili Servis tarafından değiştirilmelidir.

Ürünün taşınması

- 1 Ürünü, taşımadan önce elektrik fişini prizden çekin.
- 2 Su gideri ve su şebekesi bağlantılarını sökün.
- 3 Ürünün içinde kalan suyu tamamen tahliye edin. Bkz. 7.5
- 4 Nakliye emniyet civatalarını, sökme işleminin tersini uygulayarak takın. Bkz. 3.3



Ürünü nakliye emniyet civataları takılmadan kesinlikle taşımayın!





































UYARI: Ambalaj malzemeleri çocuklar için tehlikelidir. Ambalaj malzemelerini çocukların ulaşamayacağı bir yerde saklayın.

4 Ön hazırlık

4.1 Çamaşırların ayrılması

- Çamaşırları kumaş cinsi, renk, kirlilik derecesi ve izin verilen su sıcaklığına göre ayırın.
- Giysi etiketindeki talimatlara mutlaka uyun.

ÇAMAŞIR YIKAMA SEMBOLLERİ										
 YIKAMA	Makine Yıkama Sembolleri									
	Su Derececeleri	Maksimum Sembol(ler)	95°C •••	70°C ••	60°C ••	50°C •••	40°C ••	30°C •		
 KURUTMA	Kurutma Sembolleri									
	Kurutma Ayarları									
		Herhangi bir sıcaklıkta	Yüksek sıcaklıkta	Orta sıcaklıkta	Düşük sıcaklıkta	Isı olmadan kurutun	Asarak kurutun	Sererek kurutun	Islak asarak kurutun	Gölgede sererek kurutun
										Kuru temizlemeye verilebilir
 ÜTÜ	Ütü -									
	Kuru veya Buharlı		Yüksek Sıcaklıkta ütülenir	Orta Sıcaklıkta ütülenir	Düşük Sıcaklıkta ütülenir				Ütülenmez	Buharsız ütülenir
	Maksimum ısı		200 °C	150 °C	110 °C					
 AĞARTICI										
		Bütün ağartıcılar kullanılır	Çamaşır suyu kullanılabilir	Ağartıcı kullanılmaz	Sadece kloruz ağartıcılar kullanılabilir					

4.2 Yıkanacak giysilerin hazırlanması

- Destek teli, kemer tokası veya metal düğme gibi metal parçalara sahip çamaşırlar makineye hasar verir. Metal parçaları çıkarın ya da çamaşırları çamaşır torbası veya bir yastık kılıfına koyarak yıkayın.
- Ceplerdeki bozuk para, kalem, ataç gibi tüm cisimleri çıkarın ve mümkünse, cepleri ters çevirip fırçalayın. Bu tür cisimler ürüne zarar verebilir veya ses problemine yol açabilir.
- Çocuk çorapları ve naylon çoraplar gibi küçük boyuttaki çamaşırları, çamaşır torbası veya yastık kılıfına koyun.
- Perdeleri sıkıştırmadan yerleştirin. Perde bağlantı elemanlarını sökün.
- Fermuarları kapayın, gevşek düğmeleri dikiş, söküklere ve yırtıkları onarın.
- “Makinede yıkanabilir” ya da “Elde yıkanabilir” etiketli ürünleri yalnızca uygun programlarda yıkayın.
- Renklerle beyazları birlikte yıkamayın. Yeni, koyu renkli pamuklu giysiler çok boya verebilir. Bu çamaşırları ayrı yıkayın.
- Zorlu lekelerle yıkama öncesinde uygun şekilde müdahale edilmelidir. Emin değilseniz, kuru temizlemeye kontrol ettirin.
- Yalnızca makineyle yıkamaya uygun boyalar / renk değiştiriciler ve kireç çözücü maddeler kullanın. Ambalaj üzerindeki talimatlara mutlaka uyun.
- Pantolonları ve narin çamaşırları ters yüz ederek yıkayın.
- Angora yününden üretilmiş çamaşırları yıkamadan önce birkaç saat buzdolabının dondurucu bölümünde bekletin. Bu sayede oluşacak topak miktarı azalacaktır.
- Un, kireç tozu, süt tozu vb. maddelere yoğun olarak maruz kalan çamaşırları, makineye yerleştirmeden önce, iyice silkeleyin. Çamaşırların üzerindeki bu tip tozlar, makinenin iç aksamında birikerek zamanla arızaya neden olabilir.

4.3 Enerji tasarrufu için yapılması gerekenler

Aşağıdaki bilgiler, ürünü, ekolojik bir şekilde ve enerji tasarrufu sağlayarak kullanmanıza yardımcı olacaktır.

- Ürünü, seçtiğiniz programın izin verdiği en yüksek kapasiteyle çalıştırın, kapasitesinden fazla yüklemeyin. Bkz. “Program ve tüketim tablosu.”
- Deterjan ambalajı üzerindeki sıcaklık tavsiyelerine uyun.
- Az kirli çamaşırlarınızı düşük sıcaklıklarda yıkayın.
- Az kirli ve az miktarda çamaşırlarınız için hızlı programları tercih edin.
- Çok kirli ve lekeli olmayan çamaşırlarınız için ön yıkama ve yüksek sıcaklık kullanmayın.
- Çamaşırlarınızı kurutma makinesinde kurutacaksanız yıkama programınız için önerilen en yüksek sıkma devrini seçin.
- Deterjan ambalajında tavsiye edilenden fazla deterjan kullanmayın.

4.4 İlk kullanım

Ürünü kullanmaya başlamadan önce “Önemli güvenlik ve çevre talimatları” ve “Kurulum” bölümündeki talimatlara uygun hazırlıkları tamamladığınızda emin olun.

Ürünü, çamaşır yıkamaya hazırlamak için ilk çalıştırma işlemini Kazan Temizleme programıyla yapın. Makinenizde bu program yoksa, 7.2’ de tarif edilen yöntemi uygulayın.

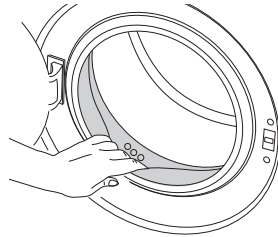

Çamaşır makinelerine uygun bir kireç önleyici kullanın.



Üretim sırasında kalite kontrol işlemleri nedeniyle üründe bir miktar su kalmış olabilir. Bunun ürüne hiçbir zararı yoktur.

Ön hazırlık

4.5 Doğru yük kapasitesi

Maksimum yük kapasitesi, çamaşır tipine, çamaşır derecesine ve kullanmak istediğiniz yıkama programına bağlıdır.

Makine, içine konulan çamaşırın ağırlığına göre su miktarını kendisi ayarlar.



UYARI: "Program ve tüketim tablosu"ndaki bilgilere uyun. Aşırı yüklendiğinde, makinenin yıkama performansı düşecektir. Ayrıca ses ve titreşim problemleri oluşabilir.

Çamaşır tipi	Ağırlık (gr)
Bornoz	1200
Peçete	100
Yorgan kılıfı	700
Çarşaf	500
Yastık kılıfı	200
Masa örtüsü	250
Havlu	200
El bezi	100
Gece elbisesi	200
İç çamaşır	100
Erkek iş gömleği	600
Erkek gömleği	200
Erkek pijaması	500
Bluz	100

4.6 Çamaşır yükleme

- 1 Yükleme kapağını açın.
- 2 Çamaşırınızı makineye gevşek biçimde yerleştirin.
- 3 Yükleme kapağını, kilitleme sesini duyunca kadar iterek kapayın. Giysilerin kapağa sıkışmamasına dikkat edin.



Yükleme kapağı, program çalışırken kilitletir. Program bittikten belli bir süre sonra kapak kilidi açılır.



UYARI: Çamaşırın yanlış yerleştirilmesi durumunda makinede ses ve titreşim problemleri oluşabilir.

4.7 Deterjan ve yumuşatıcı kullanımı



Deterjan, yumuşatıcı, kola, kumaş boyası, çamaşır suyu ve ağartıcı, kireç çözücü kullanırken; Paket üzerindeki üretici talimatlarını dikkatle okuyun ve verilen dozaj değerlerine uyun. Varsa, dozaj kabını kullanın.

Deterjan çekmecesini

Deterjan çekmecesini üç bölmeden oluşur:

- (1) ön yıkama için
- (2) ana yıkama için
- (3) yumuşatıcı için
- (*) ayrıca yumuşatıcı bölümünde sifon parçası bulunur.

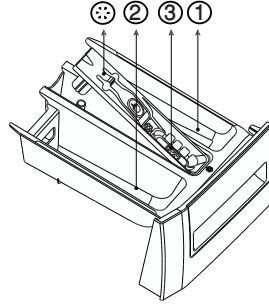

Deterjan, yumuşatıcı ve diğer temizleme maddeleri

- Yıkama programını başlatmadan önce deterjan ve yumuşatıcı ekleyin.
- Yıkama programı çalışırken, deterjan çekmecesini açık bırakmayın!
- Ön yıkamasız program kullanıyorsanız, ön yıkama gözüne ("1" no'lu göz) deterjan koymayın.
- Ön yıkamalı programda ön yıkama gözüne ("1" no'lu göz) sıvı deterjan koymayın.
- Deterjan torbası ya da dozaj topu kullanıyorsanız ön yıkamalı bir program seçmeyin. Deterjan torbası ya da dozaj topunu, doğrudan makinedeki çamaşırın arasına yerleştirin.
- Sıvı deterjan kullanıyorsanız, sıvı deterjan kabını ana yıkama gözüne ("2" nolu göz) yerleştirmeyi unutmayın.

Ön hazırlık

Deterjan seçimi

Kullanılacak deterjan türü, kumaş cinsine ve rengine bağlıdır.

- Renkli ve beyaz çamaşırlar için ayrı deterjanlar kullanın.
- Hassas çamaşırlarınızı, yalnızca hassas çamaşırlar için kullanılan özel deterjanlarla (sıvı deterjan, yün şampuanı vb.) yıkayın.
- Koyu renkli çamaşır ve yorganları yıkarken sıvı deterjan kullanmanız önerilir.
- Yünlüleri, yalnızca yünlüler için kullanılan özel bir deterjanla yıkayın.



UYARI: Sadece çamaşır makineleri için, özel olarak üretilmiş deterjanları kullanın.



UYARI: Sabun tozu kullanmayın.

Deterjan miktarının ayarlanması

Kullanılacak çamaşır deterjan miktarı, çamaşır miktarına, kirlilik derecesine ve suyun sertliğine bağlıdır.

- Aşırı köpük ve iyi durulamama sorunlarını engellemek, maddi tasarruf sağlamak ve çevreyi korumak amacıyla, deterjan paketinin üzerindeki tavsiye edilen dozaj değerlerini aşmayın.
- Az miktarda ya da az kirli çamaşırlar için daha az deterjan kullanın.

Yumuşatıcı kullanımı

Yumuşatıcıyı, deterjan çekmecesinin yumuşatıcı bölümüne koyun.

- Yumuşatıcı gözündeki (>max<) seviye işaretini aşmayın.
- Yumuşatıcı akışkanlığını kaybetmişse, çekmeceye koymadan önce suyla seyreltin.

Sıvı deterjan kullanımı

Üründe sıvı deterjan kabı varsa

- Sıvı deterjan kabını "2" nolu göze yerleştirin.
- Sıvı deterjan akışkanlığını kaybetmişse, deterjan kabına koymadan önce suyla seyreltin.

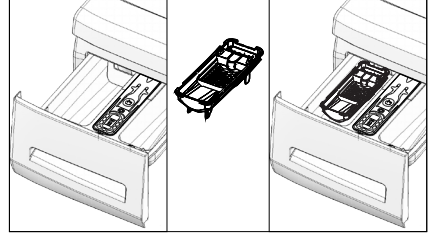

Üründe sıvı deterjan kabı yoksa

- Ön yıkamalı bir programda, ön yıkama için sıvı deterjan kullanmayın.
- Sıvı deterjan, Geç Başlatma fonksiyonu kullanıldığında çamaşırlarınızın üzerinde leke bırakır. Geç Başlatma özelliğini kullanacaksanız sıvı deterjan kullanmayın.

Jel ve tablet deterjan kullanımı

- Jel deterjan akışkan kıvamındaysa ve makinanızda özel bir sıvı deterjan kabı yoksa, jel deterjanı ilk su alma sırasında ana yıkama deterjan gözüne koyun. Makinenizde sıvı deterjan kabı varsa, programı başlatmadan önce deterjanı bu kaba doldurun.
- Jel deterjan akışkan kıvamında değilse veya kapsüllü sıvı tablet şeklindeyse yıkama öncesinde doğrudan kazanın içine koyun.
- Tablet deterjanları ana yıkama gözüne ("2" no'lu göz) veya yıkama öncesinde doğrudan kazanın içine koyun.



Tablet deterjanlar, deterjan gözünde kalıntı bırakabilir. Böyle bir durumla karşılaşırsanız sonraki yıkamalarda tablet deterjanı kazanın alt tarafına gelecek şekilde çamaşırın arasına yerleştirin.



Tablet veya jel deterjanı ön yıkama fonksiyonunu seçmeden kullanın.

Kola kullanımı

- Sıvı kola, toz kola veya kumaş boyasını yumuşatıcı gözüne koyun.
- Bir yıkama programında, aynı anda yumuşatıcı ve kola kullanmayın.
- Kola kullandıktan sonra makinenin içini nemli ve temiz bir bezle silin.

Çamaşır suyu ve ağartıcı kullanımı

- Çamaşır suyunu, ön yıkamalı bir program seçerek ön yıkamanın başlangıcında ekleyin. Ön yıkama gözüne deterjan koymayın. Alternatif bir uygulama olarak çamaşır suyunu, ilave durulamalı bir program seçip, makine, birinci durulama adımında deterjan gözünden su alırken ekleyin.
- Çamaşır suyuyla deterjanı karıştırarak kullanmayın.
- Çamaşır suyu, deri tahrişine neden olacağı için az miktarda (1/2 çay bardağı - yaklaşık 50 ml) kullanın ve çamaşırları iyi bir şekilde durulayın. Çamaşır suyunu, çamaşırların üzerine dökmeyin ve renkli çamaşırlarda kullanmayın.
- Oksijen bazlı ağartıcı kullanırken düşük sıcaklıkta yıkayan bir program seçin.
- Oksijen bazlı ağartıcı deterjanla birlikte kullanılabilir, fakat deterjanla aynı kıvamda değilse, önce deterjan çekmecesindeki "2" nolu göze deterjanı koyun ve makinenin su alırken deterjanı akıtmasını bekleyin. Makine su almaya devam ederken aynı göze ağartıcıyı ekleyin.

Kireç çözücü kullanımı

- Gerektiğinde, sadece çamaşır makineleri için üretilmiş kireç çözücü kullanın.

4.8 Doğru yıkama önerileri

		Giysiler			
		Açık Renkliler ve Beyazlar	Renkliler	Siyah/Koyu Renkliler	Narinler/Yünlüler/İpekliler
		(Kir miktarına göre önerilen yıkama sıcaklığı aralığı: 40-90 °C)	(Kir miktarına göre önerilen yıkama sıcaklığı aralığı: soğuk-40 °C)	(Kir miktarına göre önerilen yıkama sıcaklığı aralığı: soğuk-40 °C)	(Kir miktarına göre önerilen yıkama sıcaklığı aralığı: soğuk-30 °C)
Kir Miktarı	Yoğun Kirlı (Çimen, kahve, meyve, kan lekesi gibi zor lekeler.)	Lekelere ön işlemede bulunmak veya ön yıkama yapmak gerekebilir. Beyazlar için önerilen toz veya sıvı deterjanlar, yoğun kirlı çamaşırlar için önerilen dozajlarda kullanılabilir. Ağartıcılara hassas lekelerle kil ve toprak lekelerini temizlemek için toz deterjan kullanılması önerilir.	Renkliler için önerilen toz veya sıvı deterjanlar, yoğun kirlı çamaşırlar için önerilen dozajlarda kullanılabilir. Ağartıcılara hassas lekelerle kil ve toprak lekelerini temizlemek için toz deterjan kullanılması önerilir. Ağartıcı içermeyen deterjanlar kullanılmalıdır.	Renkliler veya siyah/koyu renkliler için uygun sıvı deterjanlar, yoğun kirlı çamaşırlar için önerilen dozajlarda kullanılabilir.	Narin çamaşırlar için üretilmiş sıvı deterjanları tercih edin. Yünlü veya ipek giysiler, özel yünlü deterjanları ile yıkanmalıdır.
	Normal Kirlı (Yaka ve manşetlerdeki vücut kirlı lekeleri örnektir.)	Beyazlar için önerilen toz veya sıvı deterjanlar, normal kirlı çamaşırlar için önerilen dozajlarda kullanılabilir.	Renkliler için önerilen toz veya sıvı deterjanlar, normal kirlı çamaşırlar için önerilen dozajlarda kullanılabilir. Ağartıcı içermeyen deterjanlar kullanılmalıdır.	Renkliler veya siyah/koyu renkliler için uygun sıvı deterjanlar, normal kirlı çamaşırlar için önerilen dozajlarda kullanılabilir.	Narin çamaşırlar için üretilmiş sıvı deterjanları tercih edin. Yünlü veya ipek giysiler, özel yünlü deterjanları ile yıkanmalıdır.
	Az Kirlı (Gözle görülür leke yoktur.)	Beyazlar için önerilen toz veya sıvı deterjanlar, az kirlı çamaşırlar için önerilen dozajlarda kullanılabilir.	Renkliler için önerilen toz veya sıvı deterjanlar, az kirlı çamaşırlar için önerilen dozajlarda kullanılabilir. Ağartıcı içermeyen deterjanlar kullanılmalıdır.	Renkliler veya siyah/koyu renkliler için uygun sıvı deterjanlar, az kirlı çamaşırlar için önerilen dozajlarda kullanılabilir.	Narin çamaşırlar için üretilmiş sıvı deterjanları tercih edin. Yünlü veya ipek giysiler, özel yünlü deterjanları ile yıkanmalıdır.

5 Ürünün çalıştırılması

5.1 Kontrol paneli

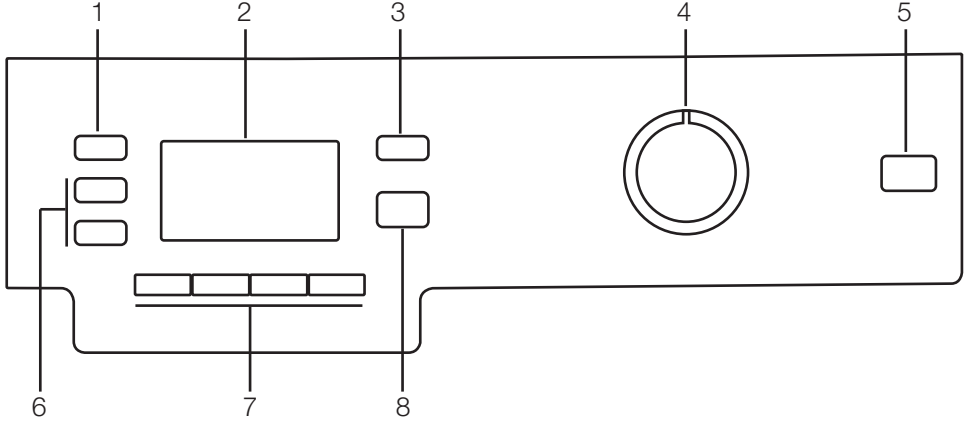

1 - Sıkma Devri Ayar tuşu

2 - Ekran

3 - Sıcaklık Ayar tuşu

4 - Program Seçimi düğmesi

5 - Açma / Kapatma tuşu

6 - Geç Başlatma tuşları (+ / -)

7 - Yardımcı fonksiyon tuşları

8 - Başla / Bekle / İptal tuşu

5.2 Ekran sembolleri

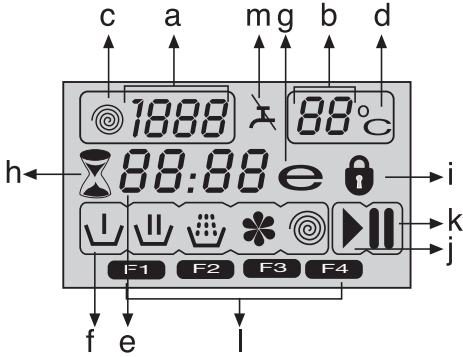

a - Sıkma Devri göstergesi

b - Sıcaklık göstergesi

c - Sıkma sembolü

d - Sıcaklık sembolü

e - Kalan Süre ve Geç Başlatma göstergesi

f - Program Göstergesi sembolleri (Ön Yıkama / Ana Yıkama / Durulama / Yumuşatıcı / Sıkma)

g - Ekonomi sembolü

h - Zaman Geciktirme sembolü

i - Kapak Kilitli sembolü

j - Başla sembolü

k - Bekleme sembolü

l - Yardımcı Fonksiyon sembolleri

m - Su Kesik sembolü

5.3 Makineyi hazırlama

1. Hortumların sıkıca bağlandığından emin olun.
2. Makinenin fişini takın.
3. Musluğu tamamen açın.
4. Çamaşırları makinenin içine yerleştirin.
5. Deterjan ve yumuşatıcı koyun.

5.4 Program seçimi

1. "Program ve tüketim tablosu"na ve aşağıdaki sıcaklık tablosuna bakarak çamaşırların cinsine, miktarına, kir derecesine uygun programı belirleyin.

90°C	Çok kirli beyaz pamuklular ve ketenler. (sehpa örtüsü, masa örtüsü, havlu, çarşaf vb.)
60°C	Normal kirli, renkli, solmaz keten, pamuklu ya da sentetik çamaşırlar (gömlek, gecelik, pijama vb.) ve hafif kirli beyaz keten çamaşırlar (iç çamaşırı vb.)
40°C- 30°C- Soğuk	Narin çamaşırlar (tül perde vb.), sentetikler ve yünüler de dahil olmak üzere karışık çamaşırlar.

2. Program Seçim düğmesini kullanarak istediğiniz programı seçin.



Programlar, kumaş cinsine uygun en yüksek sıkma devriyle sınırlandırılmıştır. Kullanacağınız programı seçerken daima kumaş cinsi, renk, kirlilik derecesi ve izin verilen su sıcaklığını dikkate alın. Her zaman uygun olan en düşük sıcaklık derecesini seçin. Daha yüksek sıcaklık, daha yüksek elektrik tüketimi anlamına gelir.



Ayrıntılı program bilgileri için bkz. "Program ve tüketim tablosu".



5.5 Ana programlar

Kumaş cinsine bağlı olarak aşağıdaki ana programları kullanın.

• Pamuklu

Pamuklu çamaşırlarınızı (çarşaf, nevresim takımı, havlu, bornoz, iç çamaşırı vb.) yıkamak için bu programı kullanın. Çamaşırlarınız, yoğun yıkama hareketiyle yıkanır ve yıkama süresi uzundur.

• Sentetik

Sentetik çamaşırlarınızı (gömlek, bluz, sentetik / pamuklu karışımı vb.) yıkamak için bu programı kullanın. Pamuklu programına göre daha hafif yıkama hareketiyle ve daha kısa sürede yıkama yapar.

Perde ve tüller için, ön yıkama ve kırışık azaltma fonksiyonları seçilmiş olarak Sentetik 40°C programını kullanmanız önerilir (Max 2 kg tül yıkayabilirsiniz). Delikli yapıları nedeniyle çok köpürdüğünden tüller, ana yıkama gözüne az miktarda deterjan koyarak yıkayın. Ön yıkama gözüne deterjan koymayın.

• Yünlü

Yünlü çamaşırlarınızı yıkamak için bu programı kullanın. Çamaşırınızın etiketine uygun sıcaklığı seçin. Yünüler için uygun bir deterjan kullanın.

5.6 İlave programlar

Makinede, özel durumlar için ilave programlar bulunmaktadır.



İlave programlar makinenin modeline göre farklılık gösterir.

• Pamuklu Eko

Normal kirli dayanıklı pamuk ve keten çamaşırlarınızı bu programda yıkayarak diğer tüm pamuklu yıkama programlarına göre daha yüksek enerji ve su tasarrufu sağlayabilirsiniz. Gerçek su sıcaklığı belirtilen yıkama sıcaklığından farklı olabilir. Daha az miktarlarda çamaşır yıkarken (örn. ½ kapasite veya daha az) programın sonraki aşamalarında program süresi otomatik olarak kısalmaktadır. Bu durumda enerji ve su tüketimi daha da azalarak size daha ekonomik bir yıkama fırsatı sunar. Bu özellik, kalan süre göstergesine sahip belli modellerde bulunmaktadır.

Ürünün Çalıştırılması

• Hijyen

Bu programı, bebek çamaşırları ve alerjisi olan kişilerin çamaşırları için kullanın. Daha uzun ısıtma süresi ve ilave bir durulama sayesinde yüksek hijyen sağlar.

• Elde Yıkama

Makinede yıkanamaz etiketi olan ve elde yıkanması önerilen yünlü / hassas çamaşırlarınızı yıkamak için bu programı kullanın. Çok yumuşak yıkama hareketiyle çamaşırlarınızı yıpratmadan yıkar.

• Hızlı+Günlük

Bu programı, çok az kirli ve lekesez pamuklu çamaşırları kısa sürede yıkamak için kullanabilirsiniz.

• Hızlı 14

Bu programı, çok az kirli olan az miktarda pamuklu çamaşırları kısa sürede yıkamak için kullanın.

• Perde

Bu programı, tül ve perdelerinizi yıkamak için kullanın. Özel sıkma profili sayesinde tül ve perdelerin daha az kırışmasını sağlar.



Delikli yapıları nedeniyle çok köpürdüğünden tülleri, ana yıkama gözüne az miktarda deterjan koyarak yıkayın. Ön yıkama gözüne deterjan koymayın.



Bu programda perdeler için üretilen özel deterjanları kullanmanız önerilir.

• Gömlek

Bu programı, pamuklu, sentetik ve sentetik karışımı gömleklerinizi bir arada yıkamak için kullanın.

• Yorgan

Bu programı, makinede yıkanabilir etiketi olan elyaf yorganlarınızı yıkamak için kullanın. Makineye ve yorgana zarar vermemek için yorganı doğru yüklediğinizden emin olun. Makineye yüklemeyen önce yorgan üzerindeki nevesimi çıkarın. Yorganı ikiye katlandıktan sonra makineye yükleyin. Yorganın makine içinde körükle mümkün olduğu kadar temas etmeyecek şekilde yerleştirilmesine dikkat edin.

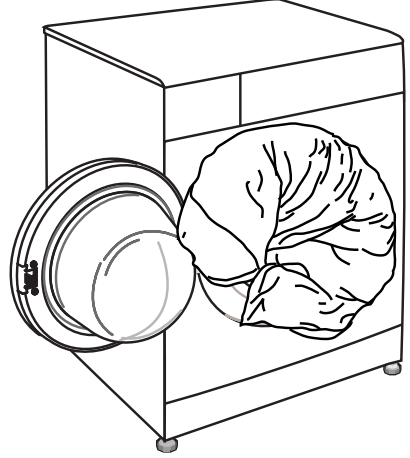

1 adet çift kişilik elyaf yorgandan (200x200 cm) fazlasını yüklemeyin.



Pamuklu malzeme içeren yorgan, yastık vb. eşyalarınızı yıkamayın.



UYARI: Yorgan dışındaki halı, kilim, yolluk vb. eşyalarınızı makinanızda yıkamayın. Makinanızda kalıcı hasar meydana gelir.

Ürünün çalıştırılması

• Refresh

Bu programı, sadece bir kez kullanılmış, üzerinde leke veya kir bulunmayan çamaşırların kokusunu gidermek amacıyla kullanın.

• Pamuklu 20

Çevreye ve doğal kaynaklara çok daha duyarlı olan bu programı, az kirli ve lekesiz pamuklu çamaşırlarınızı (max 3.5kg) kısa sürede ve ekonomik bir biçimde yıkamak için kullanın.



Sıvı veya jel çamaşır deterjanlarının kullanılması önerilir.

• Kazan temizleme

Bu programı, kazanın temizlenmesi ve gerekli hijyenin sağlanması için belli bir sıklıkta (1-2 ayda bir) çalıştırın. Programı kesinlikle çamaşırsız olarak ve makine boşken çalıştırın. Daha verimli bir sonuç elde etmek için, 11 no'lu deterjan gözüne çamaşır makinelerine uygun toz kireç çözücü ekleyin. Program sona erdikten sonra yükleme kapağını aralıklı bırakarak makinenin içinin kurummasını sağlayın.



Bu, çamaşır yıkama programı değildir. Makine bakım programıdır.



Bu program, makinenin içinde herhangi bir şey varken kullanılamaz. Kullanmayı denediğinizde makine otomatik olarak içeride yük olduğunu algılar ve programı sonlandırır.

5.7 Özel programlar

Özel uygulamalar için aşağıdaki programlardan herhangi birini seçin.

• Durulama

Bu programı, durulamayı ya da kolalamayı ayrı yapmak istediğinizde kullanın.

• Sıkma+Pompa

Bu programı, çamaşırlarınıza ilave sıkma işlemi uygulamak veya makinenin içindeki suyu tahliye etmek için kullanın.

Bu programı seçmeden önce, istediğiniz sıkma devrini seçip, Başla / Bekle / İptal tuşuna basın. Makine, ayarlanmış olan sıkma devriyle çamaşırlarınızı sıktıktan sonra suyu tahliye eder. Çamaşırlarınızı sıktırmadan, sadece suyu tahliye etmek istiyorsanız, Pompa+Sıkma programını seçtikten sonra, Sıkma Devri Ayar tuşu yardımıyla, Sıkma Yok fonksiyonunu seçin ve Başla / Bekle / İptal tuşuna basın.



Narin çamaşırlar için düşük sıkma devirlerini kullanın.

5.8 Sıcaklık seçimi

Yeni bir program seçtiğinizde, sıcaklık göstergesinde seçilen programın maksimum sıcaklık değeri görünür.

Sıcaklığı azaltmak için, Sıcaklık Ayar tuşuna basın. Sıcaklık 10° kademelerle azalır ve son olarak soğuk seçeneğini gösteren “-” sembolü görüntülenir.

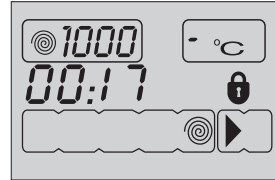

Soğuk seçeneğine geldikten sonra Sıcaklık Ayar tuşuna tekrar basarsanız seçtiğiniz program için önerilen sıcaklık görüntülenir. Sıcaklığı azaltmak için tekrar Sıcaklık Ayar tuşuna basın.

5.9 Ekonomi sembolü

Enerji tasarrufu sağlayan program ve sıcaklıkları gösterir.



Yoğun ve Hijyen programlarında hijyen sağlamak için uzun süreli ve yüksek sıcaklıklarda yıkama yapıldığından Ekonomi sembolü seçilemez. Benzer şekilde, Bebek, Tazeleme, Kazan Temizleme, Sıkma ve Durulama programlarında da Ekonomi sembolü seçilemez.



5.10 Devir seçimi

Yeni bir program seçildiğinde, sıkma devri göstergesinde seçilen programın tavsiye edilen sıkma devri görünür.

Sıkma devrini azaltmak için Sıkma Devri Ayar tuşuna basın. Sıkma devri kademelerle azalır. Daha sonra ekranda, ürünün modeline bağlı olarak "Suda Bırakma" ve "Sıkma Yok" seçenekleri görünür. Bu seçeneklerin açıklamaları için "Yardımcı fonksiyon seçimi" bölümüne bakın.



Suda Bırakma seçeneği "LJ" sembolüyle, Sıkma Yok seçeneği ise "--" sembolüyle gösterilmiştir.

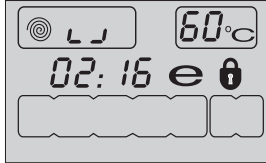

Ürünün çalıştırılması

5.11 Program ve tüketim tablosu

TR						Yardımcı Fonksiyon					
Program (°C)	Azami yük (kg)	Su tüketimi (lt)	Enerji Tüketimi (kWh)	Max Devir***	Ön Yıkama	Hızlı Yıkama	İlave durulama	Kirlişik Azaltma	İlave Su	Suda bırakma	Seçilebilir Sıcaklık Aralığı °C
Pamuklu	90	9	87	2.70	1600	•	•	•	•	•	90-Soğuk
Pamuklu	60	9	85	1.80	1600	•	•	•	•	•	90-Soğuk
Pamuklu	40	9	85	1.00	1600	•	•	•	•	•	90-Soğuk
Hijyen	90	9	80	2.70	1600			*		•	90-30
Pamuklu Eko	60**	9	55	1.08	1600					•	60-Soğuk
Pamuklu Eko	60**	4.5	46	0.92	1600					•	60-Soğuk
Pamuklu Eko	40**	4.5	46	0.76	1600					•	60-Soğuk
Pamuklu Eko	40	9	80	0.95	1600					•	60-Soğuk
Sentetik	60	4	55	1.00	1200	•	•	•	•	•	60-Soğuk
Sentetik	40	4	55	0.52	1200	•	•	•	•	•	60-Soğuk
Pamuklu 20	20	3.5	45	0.16	1600					•	20
Perde	40	2	67	0.50	800	*		*	*	•	40-Soğuk
Yorgan	40	-	60	0.60	1200						60-40
Hızlı 14	30	2	40	0.10	1400			•		•	30-Soğuk
Hızlı&Günlük	90	9	70	2.02	1400			•		•	90-Soğuk
Hızlı&Günlük	60	9	70	1.20	1400			•		•	90-Soğuk
Hızlı&Günlük	30	9	80	0.30	1400			•		•	90-Soğuk
Yünlü	40	2	56	0.30	1200			•	•	•	40-Soğuk
Elde Yıkama	30	1.5	40	0.25	1200						30-Soğuk
Gömlek	40	4	45	0.60	800	•	•	•	*	•	60-Soğuk
Kazan Temizleme	70	-	110	2.00	800			*			70
Refresh	-	2	35	0.03	1200					•	-

• : Seçilebilir





* : Otomatik olarak seçilir, iptal edilemez.

** : Enerji Etiket programı (EN 60456 Ed.3)

*** Makinenin maksimum sıkma devri daha düşüğe, maksimum sıkma devrine kadar seçim yapılabilir.

** "Pamuklu ekonomik 40°C ve Pamuklu ekonomik 60°C standart programlardır." Bu programlar '40°C pamuklu standart program' ve '60°C pamuklu standart program' olarak bilinir

- : Azami yük için program açıklamasına bakın.

	** "Pamuklu ekonomik 40°C ve Pamuklu ekonomik 60°C standart programlardır." Bu programlar '40°C pamuklu standart program' ve '60°C pamuklu standart program' olarak bilinir ve pano üzerinde  sembolleri ile gösterilir.
	Tablodaki yardımcı fonksiyonlar, makinenin modeline göre farklılık gösterebilir.
	Su ve enerji tüketimi; su basıncı, sertliği ve sıcaklığına, çevre sıcaklığına, çamaşır cinsi ve miktarına, yardımcı fonksiyon seçimine, sıkma devrine ve şebeke voltajındaki değişimlere bağlı olarak yukarıdaki tablodan farklılık gösterebilir.
	Seçtiğiniz programın yıkama süresini makinenin ekranında görebilirsiniz. Ekranda görünen süreyle gerçekleşen yıkama süresi arasında küçük farkların olması normaldir.

5.12 Yardımcı fonksiyon seçimi

Programı başlatmadan önce istediğiniz yardımcı fonksiyonları seçin. Ayrıca makine çalışırken Başla / Bekle / İptal tuşuna basarak çalışmakta olan programa uygun yardımcı fonksiyonları seçebilirsiniz veya iptal edebilirsiniz. Bunun için makinenin, seçeceğiniz veya iptal edeceğiniz yardımcı fonksiyondan önceki bir adımda olması gerekir. Programa bağlı olarak, a, b, c veya d ile belirtilen tuşlara basarak istediğiniz yardımcı fonksiyonu seçin. Seçilen yardımcı fonksiyonun sembolü yanar.

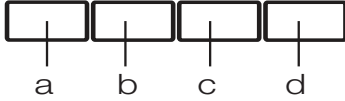

Bazı fonksiyonlar birlikte seçilemez. Makineyi çalıştırmadan önce ilk seçilen yardımcı fonksiyonla uyumsuz bir yardımcı fonksiyon seçilirse, ilk seçilen fonksiyon iptal olur ve son seçilen yardımcı fonksiyon seçili kalır. Örneğin, önce Ön Yıkama seçilir ardından Hızlı Yıkama seçilmek istenirse, Ön Yıkama iptal olur, Hızlı Yıkama geçerli kalır.



Programa uygun olmayan yardımcı fonksiyon seçilemez. (Bkz. "Program ve tüketim tablosu")



Yardımcı Fonksiyon tuşları makinenin modeline göre farklılık gösterebilir.

• Ön Yıkama

Ön Yıkama yalnızca çok kirli çamaşırlar için gereklidir. Ön Yıkama kullanmadığınız takdirde enerji, su, deterjan ve zaman tasarrufu sağlarsınız. Bu fonksiyonu seçtiğinizde (a) ekranda "F1" sembolü yanacaktır.

• Hızlı Yıkama

Bu fonksiyon, Pamuklu ve Sentetik programlarında kullanılabilir. Çok kirli olmayan çamaşırların yıkama süresinin kısaltılmasını sağlar ve durulama sayısını azaltır.

Bu fonksiyonu seçtiğinizde (b) ekranda "F2" sembolü yanacaktır.



Bu fonksiyonu seçtiğinizde, makineye, program tablosunda belirtilen azami yük miktarının en çok yarısı kadar çamaşır yükleyin.

• İlave durulama

Bu fonksiyon, makinenin ana yıkama sonrası yaptığı durulamaya ilave olarak bir durulama daha yaptığını sağlar. Böylece hassas ciltlerin (bebek cildi, alerjik ciltler vb.) çamaşırlarda kalabilecek çok az miktardaki deterjandan etkilenme riskini azaltabilirsiniz.

Bu fonksiyonu seçtiğinizde (c) ekranda "F3" sembolü yanacaktır.

• İlave Su

Bu fonksiyon, Pamuklu, Sentetik, Narin ve Yünlü programlarında çamaşırlarınızı, bol suyla yıkama ve durulamaya olanak sağlar. Bu fonksiyonu kolayca kırıktan narin çamaşırlar için kullanın.

Bu fonksiyonu seçtiğinizde (c) ekranda "F3" sembolü yanacaktır.



Bu fonksiyonu seçtiğinizde, makineye, program tablosunda belirtilen azami yük miktarının en çok yarısı kadar çamaşır yükleyin.

• Kırışık Azaltma

Bu fonksiyon, çamaşırların yıkılırken daha az kırışmasını sağlar. Kırışmayı önlemek için kazan dönme hareketleri azaltılır ve sıkma devri sınırlanır. Bunlara ek olarak, yıkama daha yüksek bir su seviyesinde gerçekleştirilir.

Bu fonksiyonu seçtiğinizde (d) ekranda "F4" sembolü yanacaktır.

• Suda bırakma

Makineyi program bitiminden hemen sonra boşaltmayacasınız, çamaşırlarınızın susuz ortamda buruşmalarını önlemek için suda bırakma özelliğiyle onları son durulama suyunda bekletebilirsiniz. Bu işlemden sonra çamaşırlarınızı sıkmadan suyu tahliye etmek istiyorsanız, Başla / Bekle / İptal tuşuna basın. Program devam eder ve su tahliye edilerek program tamamlanır.

Suda bıraktığımız çamaşırları sıkma istiyorsanız, Sıkma devrini ayarlayın ve Başla / Bekle / İptal tuşuna basın.

Ürünün çalıştırılması

Program devam eder. Su tahliye edilerek çamaşırlar sıkılır ve program sonlanır.

Süre ekranı

Program çalışırken, ekranda programın tamamlanması için kalan süre gösterilir. Süre "01:30" şeklinde saat ve dakika olarak görüntülenir.



Program süresi, su basıncı, su sertliği ve sıcaklığı, çevre sıcaklığı, çamaşır cinsi ve miktarı, seçilen yardımcı fonksiyon ve şebeke voltajındaki değişimlere bağlı olarak tüketim tablosundaki değerlerden farklılık gösterebilir.

Zaman geciktirme

Geç Başlatma fonksiyonuyla program başlangıcı 24 saate kadar ertelenebilir. Geç başlatma süresi, 30 dakikalık adımlarla artırılabilir.



Geç Başlatma ayarı yaptığınızda sıvı deterjan kullanmayın! Çamaşırlarda leke kalması riski vardır.

1. Yükleme kapağını açın, çamaşırları yerleştirin ve deterjan vb. ekleyin.
2. Yıkama programını, sıcaklığını, sıkma devrini ve gerekirse yardımcı fonksiyonları seçin.
3. "Geç Başlatma "+" ve "-" tuşlarına basarak istediğiniz geç başlama süresini ayarlayın. Geç Başlatma sembolü yanıp söner.
4. Başla / Bekle / İptal tuşuna basın. Geç Başlatma süresi geri saymaya başlar. Geç Başlatma sembolü yanar. Başla sembolü yanar. Görüntülenen geç başlatma süresinin ortasındaki ":" yanıp sönmeye başlar.



Geç başlatma süresi boyunca, makineye çamaşır ilave edilebilir. Geri sayma işleminin sonunda geç başlatma sembolü söner, yıkama başlar ve seçili programın süresi görünür.

Geç Başlatma süresinin değiştirilmesi

Geri sayım işlemi sırasında süreyi değiştirmek isterseniz:

1. Başla / Bekle / İptal tuşuna basın. Görüntülenen geç başlatma süresinin ortasındaki ":" yanıp sönmeyi durdurur. Bekleme sembolü yanar. Geç Başlatma sembolü yanıp söner. Başla sembolü söner.
2. Geç Başlatma "+" veya "-" tuşlarına basarak istediğiniz geç başlatma süresini ayarlayın.
3. Başla / Bekle / İptal tuşuna basın. Geç Başlatma sembolü yanar. Bekleme sembolü söner. Başla sembolü yanar.
4. Görüntülenen geç başlatma süresinin ortasındaki ":" yanıp sönmeye başlar.

Geç Başlatma fonksiyonunun iptal edilmesi

Geç başlatma süresi geri sayımını iptal etmek ve programı hemen başlatmak isterseniz:

1. Başla / Bekle / İptal tuşuna basın. Görüntülenen geç başlatma süresinin ortasındaki ":" yanıp sönmeyi durdurur.
2. Başla sembolü söner. Bekleme sembolü ve Geç Başlatma sembolü yanıp söner.
3. Geç Başlatma - tuşuna basarak geç başlatma süresini azaltın. 30 dakikadan sonra program süresi gösterilecektir.
4. Başla / Bekle / İptal tuşuna basarak programı başlatın.

5.13 Programın başlatılması

1. Başla / Bekle / İptal tuşuna basarak programı başlatın.
2. Programın başladığını belirten Başla sembolü yanar.
3. Yükleme kapağı kilitlenir ve kapak kilitli sembolü yanar.
4. Program hangi adımdan başlamışsa ilgili adımın sembolü yanar (Ön Yıkama, Ana Yıkama, Durulama, Yumuşatıcı ve Sıkma).

5.14 Program ilerleme durumu

Çalışan bir programın ilerleme durumu ekrandaki bir dizi sembol ile gösterilir.

Her program adımının başlangıcında, ilgili sembol yanmaya başlar ve programın sonunda hepsi birlikte yanık durumda kalır. Sıranın en sağında yanan sembol o anda gerçekleştirilmekte olan adımı gösterir.

Ön Yıkama

Ön Yıkama yardımcı fonksiyonu seçiliyse, ön yıkama adımının başladığını gösteren Ön Yıkama sembolü yanar.

Ürünün Çalıřtırılması

Ana Yıkama

Ana yıkama adımının bařladıđını gösteren Ana Yıkama sembolü yanar.

Durulama

Durulama adımının bařladıđını gösteren Durulama sembolü yanar.

Yumuřatıcı

Yumuřatıcı adımının bařladıđını gösteren Yumuřatıcı sembolü yanar.

Sıkma

En son sıkma adımının bařlangıcında Sıkma ve Pompa özel programları sırasında yanar.



Eđer makine sıkma adımına geçmiyorsa, Suda Bırakma fonksiyonu etkin olabilir ya da makinedeki çamařırların dengesiz dađılımlı nedeniyle, otomatik dengesiz yük algılama sistemi devreye girmiş olabilir.

5.15 Yükleme kapađı kilidi

Makinenin yükleme kapađında, su seviyesinin uygun olmadıđı durumlarda kapađın açılmasını önleyen bir kilit sistemi bulunmaktadır.

Yükleme kapađı kilitliyen Kapak Kilitli sembolü yanar. Bu sembol, program sona erdiđinde veya makine bekleme durumuna alındıđında, yükleme kapađı açılabilir konuma gelene kadar yanıp sönür. Bu ařamada kapađı zorlamayın. Kapak açılabilir duruma geldiđinde sembol sönür. Sembol sönüldükten sonra kapađı açabilirsiniz.

5.16 Program bařladıktan sonra seçimlerin deđiřtirilmesi

Makinenin bekleme durumuna alınması

Bařla / Bekle / İptal tuřuna basarak makineyi bekleme durumuna alın. Bekleme sembolü yanarak makinenin beklemeye alındıđını gösterir. Bařla sembolü sönür.

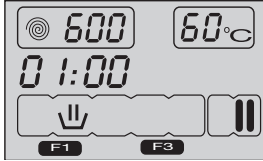

Yardımcı fonksiyon, devir ve sıcaklık ayarlarının deđiřtirilmesi

Çalıřmakta olan programın geldiđi adıma bađlı olarak yardımcı fonksiyonları iptal edebilir veya etkinleřtirebilirsiniz. Bkz. "Yardımcı fonksiyon

seçimi".

Ayrıca devir ve sıcaklık ayarlarını da deđiřtirebilirsiniz. Bkz. "Devir seçimi" ve "Sıcaklık seçimi"

Çamařır eklenmesi ve çıkarılması

1. Bařla / Bekle / İptal tuřuna basarak makineyi bekleme durumuna alın. Makinenin bekleme durumuna alındıđı adıma uygun program takip ışığı yanıp sönecektir.
2. Yükleme kapađı açılabilir duruma gelene kadar bekleyin.
3. Yükleme kapađını açıp çamařırı ekleyin veya çıkartın.
4. Yükleme kapađını kapayın.
5. Gerekirse yardımcı fonksiyon, sıcaklık ve devir ayarlarındaki deđiřiklikleri yapın.
6. Bařla / Bekle / İptal tuřuna basarak makineyi çalıřtırın.



Makinenin içindeki su sıcaklıđı yüksek veya su seviyesi kapak hizasının üzerinde ise kapak açılmayacaktır.

5.17 Çocuk kilidi

Çocuk kilidi özelliđiyle, çocukların makineyle oynamasını önleyebilirsiniz. Bu sayede, devam eden bir programda deđiřiklik yapılmasını engelleyebilirsiniz.



Çocuk kilidi devredeyken Açma / Kapama tuřu ile makineyi kapatıp açabilirsiniz. Bu durumda makineniz, çocuk kilidi devrede olacak şekilde programa kaldıđı yerden devam eder.

Çocuk kilidini etkinleřtirmek için:

2. ve 4. yardımcı fonksiyon tuřlarına 3 saniye basın. Ekranda "Con" görünür.



Çocuk kilidi devredeyken herhangi bir tuřa basıldıđında ekranda aynı ifade görülür.

Çocuk kilidini devreden çıkarmak için:

2. ve 4. yardımcı fonksiyon tuřlarına 3 saniye basın. Ekranda "COFF" görünür.

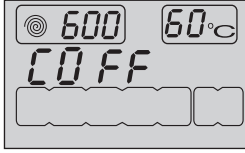

Çocuk kilidindeki makineyi, program sonlandıktan sonra çocuk kilidinden çıkarmayı unutmayın. Aksi halde, makine yeni bir program seçimine izin vermeyecektir.

5.18 Programın iptal edilmesi

Başla / Bekle / İptal tuşunu 3 saniye basılı tutun. Başla sembolü yanıp söner. Program hangi adımda iptal edilmişse o adımın sembolü yanık kalır. Ekranda "End" görünür ve program iptal edilmiş olur.

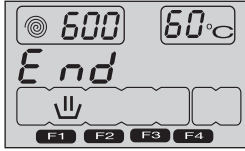

Programı iptal ettikten sonra makinenin kapağını açmak istiyorsanız, ancak makine içindeki su seviyesi kapak hizasından fazla olduğu için kapak açılmıyorsa, program düğmesini Pompa+Sıkma programına getirip makine içindeki suyu tahliye edin.

5.19 Makinenin suda bekletme modunda olması

Makine suda bekletme modunda iken Sıkma sembolü yanıp söner ve Bekleme sembolü yanar. Makine bu modda iken sıkma yapmak isterseniz: Sıkma devrini ayarlayıp Başla / Bekle / İptal tuşuna basın. Bekleme sembolü söner, Başla sembolü yanar. Program devam ederek suyu tahliye eder ve sıkma yapar.

Sıkma yapmadan yalnızca suyu tahliye etmek isterseniz:

Başla / Bekle / İptal tuşuna basmanız yeterlidir. Bekleme sembolü söner. Başla sembolü yanar. Program devam eder ve yalnızca suyu tahliye eder.

5.20 Program sonu

Program bittiğinde ekranda "End" yazısı belirir. Seçilmiş programdaki adımların sembolleri yanık kalır. Program başlangıcında seçilmiş olan yardımcı fonksiyon, sıkma devri ve sıcaklık seçili kalır.

5.21 Makinenizde "Bekleme Modu" bulunmaktadır

Makinenizi On-Off (Açma-Kapama) tuşundan açtıktan sonra, seçim adımındayken herhangi bir program başlatılmaz ve başka bir işlem yapmadan beklenirse veya seçtiğiniz program sona erdikten sonra yaklaşık 2 dakika içerisinde herhangi başka bir işlem yapılmazsa, makineniz enerji tasarrufu moduna otomatik olarak geçecektir. Gösterge ışıklarının parlaklığı azalacaktır. Ayrıca ürününüzde program süresini gösteren bir ekran var ise, bu ekran tamamen kapanacaktır. Program düğmesini çevirmeniz veya her hangi bir tuşa dokunmanız durumunda ışıklar ve ekran eski haline dönecektir. Enerji tasarrufu modundan çıkarken yapmış olduğunuz seçimler değişebilir. Programı başlatmadan önce seçimlerinizin doğruluğunu kontrol ediniz. Gerekliyse, tekrar ayarlayınız. Bu bir hata değildir.

6 Kolay Kullanım

6.1 Makineyi hazırlama

1. Hortumların sıkıca bağlandığını kontrol edin.
2. Makinenin fişini takın.
3. Musluğu tamamen açın.
4. Çamaşırları makinenin içine yerleştirin.
5. Deterjan ve yumuşatıcı koyun.

6.2 Program seçimi

1. "Program ve tüketim tablosu"na ve sıcaklık tablosuna bakarak çamaşırların cinsine, miktarına, kir seviyesine uygun programı belirleyin.

6.3 Yardımcı fonksiyon seçimi

Programı başlatmadan önce istediğiniz yardımcı fonksiyonları seçin. Ayrıca makine çalışırken Başla / Bekle / İptal tuşuna basarak çalışmakta olan programa uygun yardımcı fonksiyonları seçebilirsiniz. Bunun için makinenin, seçeceğiniz veya iptal edeceğiniz yardımcı fonksiyondan önceki bir adımda olması gerekir. Programa bağlı olarak, a, b, c veya d ile belirtilen tuşlara basarak istediğiniz yardımcı fonksiyonu seçin. Seçilen yardımcı fonksiyonun sembolü yanar.

6.4 Programın başlatılması

1. Başla / Bekle / İptal tuşuna basarak programı başlatın.
2. Programın başladığını belirten Başla sembolü yanar.
3. Yükleme kapağı kilitlenir ve kapak kilitleme sembolü yanar.
4. Program hangi adımdan başlamışsa ilgili adımın sembolü yanar (Ön Yıkama, Ana Yıkama, Durulama, Yumuşatıcı ve Sıkma).

6.5 Program sonu

Program bittiğinde ekranda "End" yazısı belirir. Seçilmiş programdaki adımların sembolleri yanık kalır. Program başlangıcında seçilmiş olan yardımcı fonksiyon, sıkma devri ve sıcaklık seçili kalır.

6.6 Programın iptal edilmesi

Başla / Bekle / İptal tuşunu 3 saniye basılı tutun. Başla sembolü yanık söner. Program hangi adımda iptal edilmişse o adımın sembolü yanık kalır. Ekranda "END" görünür ve program iptal edilmiş olur.

6.7 Çocuk kilidi

Çocuk kilidi özelliğiyle, çocukların makineyle oynamasını önleyebilirsiniz. Bu sayede, devam eden bir programda değişiklik yapılmasını engelleyebilirsiniz.

Çocuk kilidini etkinleştirmek için:

2. ve 4. yardımcı fonksiyon tuşlarına 3 saniye basın. Ekranda "Con" görünür.

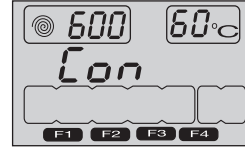

Çocuk kilidi devreyken herhangi bir tuşa basıldığında ekranda aynı ifade görülür.

Çocuk kilidini devreden çıkarmak için:

2. ve 4. yardımcı fonksiyon tuşlarına 3 saniye basın. Ekranda "COFF" görünür.

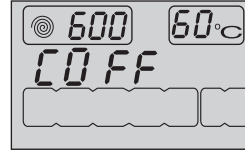

Daha ayrıntılı kullanım için **Ürünün çalıştırılması** bölümüne bakın.

7 Bakım ve temizlik

Düzenli aralıklarla temizlenmesi halinde ürünün kullanım ömrü uzar ve sık karşılaşılan sorunlar azalır.

7.1 Deterjan çekmecesinin temizlenmesi

Deterjan çekmecesini, zamanla içinde toz deterjan birikmesini önlemek için, aşağıda belirtildiği gibi düzenli aralıklarla (4-5 yıkamada bir) temizleyin:

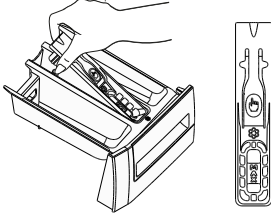

Resimdeki gibi sifonu arkasından kaldırarak çıkartınız.

- 1 Yumuşatıcı gözündeki sifonun işaretli noktasına bastırarak, deterjan çekmecesini kendinize doğru çekip çıkarın.



Yumuşatıcı bölmesinde normalden daha çok su ve yumuşatıcı karışımı kalmaya başlarsa sifon temizliği de yapın.

- 2 Çekmeceyi ve sifonu lavaboda, bol ılık suyla yıkayın. Çekmecedeki kalıntıların cildinize temasını önlemek için, temizliği eldiven ya da uygun bir fırçayla yapın.
- 3 Temizledikten sonra sifonu yerine iyice oturttürak çekmeceyi geri takın.

7.2 Yükleme kapağı ve kazanın temizlenmesi

Yumuşatıcı, deterjan ve kir artıkları zamanla makinanızda birikerek koku ve yıkama şikayetlerine neden olabilir. Bunu önlemek için **Kazan Temizleme** programını kullanın. Makinenizde **Kazan Temizleme** programı yoksa **İlave Su** veya **İlave Durulama** yardımcı fonksiyonunu da seçerek **Pamuklu-90** programını kullanın. Bu işlemleri, kesinlikle çamaşırsız olarak ve makine boşken çalıştırın. Programı başlatmadan önce ana yıkama deterjan gözüne ("2" no'lu göz) 1 çay bardağı (maks. 100 gr) toz kireç önleyici koyun. Kireç önleyici tablet şeklinde ise 2 no'lu göze bir adet tablet koyun. Program bittikten sonra körüğün içini temiz bir bezle kurulayın.



Kazan temizleme işlemini 2 ayda bir tekrarlayın.



Çamaşır makinelerine uygun bir kireç önleyici kullanın.

Her yıkamadan sonra kazanın içinde yabancı cisim kalmadığını kontrol edin.

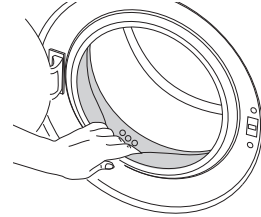

Şekilde gösterilen körükteki delikler tıkalı ise kurdan yardımıyla delikleri açın.



Kazanın içinde, metal cisimler yüzünden pas lekeleri oluşabilir. Kazan yüzeyindeki lekeleri, paslanmaz çelik temizlik maddeleriyle temizleyin. Kesinlikle çelik yünü ya da bulaşık teli kullanmayın.



UYARI: Kesinlikle bulaşık süngeri ya da ovalama malzemeleri kullanmayın. Bunlar boyalı ve plastik yüzeylere zarar verir.

7.3 Gövde ve kontrol panelinin temizlenmesi

Gerektiğinde makinenin gövdesini sabunlu su ya da aşındırıcı olmayan krem deterjanlarla silin ve yumuşak bir bezle kurulaştırın.

Kontrol panelini temizlemek için yalnızca yumuşak ve nemli bir bez kullanın.

7.4 Su giriř filtrelerinin temizlenmesi

Makinenin arkasındaki su giriř musluklarının ucunda ve su giriř hortumlarının musluęa takıldıęı uçlarda birer adet filtre vardır. Bu filtreler, řebeke suyundaki yabancı maddelerin ve pisliklerin makineye girmesini engeller. Filtrelerin kirlendięe temizlenmesi gerekir.

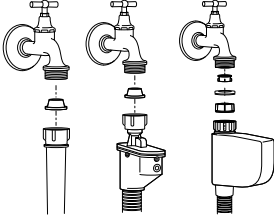

- 1 Muslukları kapayın.
- 2 Su giriř hortumlarının somunlarını söküp, su giriř vanalarındaki filtrelerin üzerindeki tortuları uygun bir fırçayla temizleyin. Filtreler çok kirliyse penseyle yerinden çıkarıp temizleyin.
- 3 Su giriř hortumlarının düz ucunda bulunan filtreleri contasıyla birlikte yerinden çıkarıp musluk altında iyice temizleyin.
- 4 Conta ve filtreleri dikkatlice tekrar yerine takarak hortum somunlarını elinizle sıkın.

7.5 Kalan suyun tahliye edilmesi ve pompa filtresinin temizlenmesi

Makinede bulunan filtre sistemi, yıkama suyunun tahliyesi sırasında, düęme, bozuk para, kumař lifi gibi katı maddelerin pompa pervanesine takılmasını engeller. Böylece atık su sorunsuz bir şekilde tahliye olur ve pompanın kullanım ömrü uzar.

Makine suyu tahliye etmiyorsa, pompa filtresi tıkanmış olabilir. Filtrenin, her tıkanıđında ya da 3 ayda bir temizlenmesi gerekir. Pompa filtresini temizlemek için önce suyun tahliye edilmesi gerekmektedir.

Ayrıca, makineyi taşımadan önce (örneğin başka bir eve taşınırken) ve suyun donma tehlikesi söz konusu olduęunda da suyun tamamen tahliye edilmesi gerekebilir.



UYARI: Pompa filtresinin içinde kalan yabancı cisimler makinenize zarar verebilir ya da ses problemlerine neden olabilir.



UYARI: Ürünün bulunduğu bölgede her türlü donma ihtimaline karşılık, ürün kullanımda deęil ise musluęu kapatın, řebeke hortumunu sökün ve makine içindeki suyu boşaltın.



UYARI: Ürünün řebeke hortumunun baęlı olduęu musluęu her kullanım sonrası kapatın.

Kirlenen filtrenin temizlenmesi ve suyun tahliye edilmesi için:

- 1 Makinenin fiřini çekerek elektrięi kesin.



UYARI: Makinenin içindeki suyun sıcaklıęı 90 °C'ye kadar çıkabilir. Yanma tehlikesinden kaçınmak için filtre temizlięi makinedeki su soęduktan sonra yapın.

- 2 Filtre kapaęını açın.
Filtre kapaęı iki parça ise, kapaęın üzerindeki tırnaęı ařaęıya doęru bastırıp, parçayı kendinize doęru çekin.

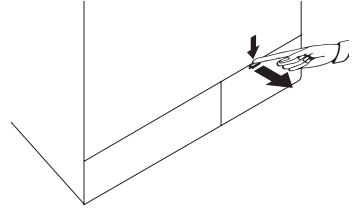

Bakım ve temizlik

Filtre kapağı tek parça ise, kapağı üst iki yanından çekerek açın.

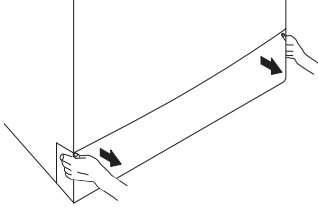

Filtre kapağını, üstündeki aralıktan ince plastik uçlu bir aletle aşağıya doğru hafifçe iterek de çıkarabilirsiniz. Kapağı çıkarmak için metal uçlu aletler kullanmayın.

3 Bazı ürünlerimizde acil su tahliye hortumu bulunmakta bazılarında bulunmamaktadır. Suyu tahliye etmek için aşağıdaki işlemleri uygulayın.

Üründe acil su tahliye hortumu bulunuyorsa suyu tahliye etmek için:

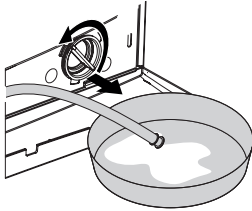

- Acil su tahliye hortumunu yuvasından çekin.
- Hortumun ucunu geniş bir kaba yerleştirin. Hortumun ucundaki tıpayı çekip çıkararak suyu kaba boşaltın. Kap dolduğunda, hortumun ağzını tıpayı takarak kapayın. Kabı boşalttıktan sonra yukarıdaki işlemleri tekrarlayarak makinedeki suyu tamamen boşaltın.
- Su tahliyesi bitince, ağzını tekrar tıpayla kapayarak, hortumu yerine sabitleyin.
- Pompa filtresini çevirerek çıkarın.

Üründe acil su tahliye hortumu bulunmuyorsa suyu tahliye etmek için:

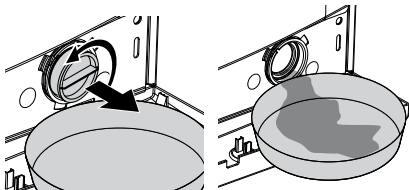

- Filtreden akacak suyu doldurmak için filtrenin önüne geniş bir kap yerleştirin.
- Pompa filtresini su akmaya başlayınca kadar (saat yönünün tersine) çevirerek gevşetin. Akan suyu, filtrenin önüne yerleştirdiğiniz kaba doldurun. Etrafa dökülebilecek suyu temizlemek için yanınızda bir bez bulundurun.
- Makinedeki su bittiğinde pompa filtresini çevirerek tamamen çıkarın.
- Filtre içindeki kalıntıları ve ayrıca varsa pervane bölgesindeki lifleri temizleyin.
- Filtreyi yerine takın.
- Filtre kapağını, kapak iki parçalı ise, tırnağın bulunduğu yerden bastırarak kapayın. Tek parçalıysa, önce alt taraftaki tırnakları yerine oturtup, sonra üst tarafını bastırarak kapayın.

8 Sorun giderme

Program başlatılmıyor veya program seçimi yapılamıyor.

- Altyapı kaynaklı problemler (şebeke voltajı, su basıncı vb.) nedeniyle makine kendini korumaya almış olabilir. >>> *Başla / Bekle / İptal düğmesine 3 saniye süreyle basarak makineyi fabrika ayarlarına getirin. (Bkz. "Programın iptal edilmesi")*

Makinenin içinde su var.

- Üretim sırasında kalite kontrol işlemleri nedeniyle makinede bir miktar su kalmış olabilir. >>> *Bu arıza değildir, suyun makineye zararı yoktur.*

Makinenin altından su geliyor.

- Hortumlarda ya da pompa filtresinde problem olabilir. >>> *Su girişi hortumlarının contalarını yerlerine iyice yerleştirin. Hortumu musluğa sıkıca takın.*
- Pompa filtresi tamamen kapanmamış olabilir. >>> *Pompa filtresinin tamamen kapalı olduğunu kontrol edin.*

Makine su almıyor.

- Musluk kapalı olabilir. >>> *Muslukları açın.*
- Su girişi hortumu bükülmüş olabilir. >>> *Hortumu düzeltin.*
- Su girişi filtresi tıkalı olabilir. >>> *Filtreyi temizleyin.*
- Yükleme kapağı kapanmamış olabilir. >>> *Kapağını kapayın.*

Makine su tahliye etmiyor.

- Su gideri hortumu tıkanmış veya kıvrılmış olabilir. >>> *Hortumu temizleyin veya düzeltin.*
- Pompa filtresi tıkanmış olabilir. >>> *Pompa filtresini temizleyin.*

Makine titreşim veya ses yapıyor.

- Makine dengesiz duruyor olabilir. >>> *Ayaklarını ayarlayarak makineyi dengeleyin.*
- Pompa filtresine sert bir cisim kaçmış olabilir. >>> *Pompa filtresini temizleyin.*
- Nakliye emniyet civataları çıkarılmamış olabilir. >>> *Nakliye emniyet civatalarını çıkarın.*
- Makinedeki çamaşır miktarı az olabilir. >>> *Makineye daha çok çamaşır yükleyin.*
- Makineye aşırı miktarda çamaşır konmuş olabilir. >>> *Makinenin içindeki çamaşırların bir kısmını çıkarın ya da çamaşırın elinizle düzelterek makinenin içine eşit bir şekilde dağıtın.*
- Makine sert bir yüzeye dayanıyor olabilir. >>> *Makinenin herhangi bir yere dayanmadığını kontrol edin.*

Makine, program başladıktan bir süre sonra durdu.

- Voltaj düşüklüğü nedeniyle makine bir süre durmuş olabilir. >>> *Voltaj normal seviyeye geldiğinde makine çalışmaya kaldığı yerden devam eder.*

Makine aldığı suyu doğrudan tahliye ediyor.

- Tahliye hortumu yeterli yükseklikte olmayabilir. >>> *Tahliye hortumunu kullanım kılavuzunda anlatıldığı gibi bağlayın.*

Yıkama sırasında makinede su görünmüyor.

- Su makinenin görünmeyen bölümündedir. Bu bir arıza değildir.

Yükleme kapağı açılmıyor.

- Makinedeki su seviyesinden dolayı kapak kilidi devrededir. >>> *Pompa ya da Sıkma programını çalıştırarak suyu tahliye edin.*
- Makine suyu ısıtıyor ya da sıkma adımında olabilir. >>> *Programın bitmesini bekleyin.*
- Kapak kilidi devrededir. Kapak kilidi program bittikten birkaç dakika sonra devreden çıkar. >>> *Kapak kilidinin devreden çıkması için birkaç dakika bekleyin.*

Sorun giderme

Yıkama, kılavuzda belirtilenden daha uzun sürüyor. (*)

- Su basıncı düşük olabilir. >>> *Makine, gelen su miktarının azalması nedeniyle yıkama kalitesinin düşmesini önlemek için yeterli suyu alıncaya kadar bekler. Bu nedenle yıkama süresi uzar.*
- Voltaj düşük olabilir. >>> *Voltaj düşük olduğunda yıkama kalitesinin düşmemesi için yıkama süresi uzatılır.*
- Su girişi sıcaklığı düşük olabilir. >>> *Soğuk mevsimlerde suyun ısıtılması için gereken süre uzar. Ayrıca, yıkama kalitesinin düşmemesi için de yıkama süresi uzatılır.*
- Durulama sayısı ve / veya durulama suyu miktarı artmış olabilir. >>> *Makine, daha iyi durulama yapması gerektiğinde durulama suyu miktarını artırır ve gerekirse bir durulama adımı daha ekler.*
- Fazla deterjan kullanılması nedeniyle aşırı köpük oluşmuş ve otomatik köpük söndürme sistemi devreye girmiş olabilir. >>> *Önerilen miktarda deterjan kullanın.*

Program süresi geri saymıyor. (Ekranlı modellerde) (*)

- Su alırken zamanlayıcı durabilir. >>> *Makine, yeterince su alıncaya kadar süre göstergesi geri saymaz. Alınan su miktarı azaldığında yıkama kalitesinin düşmemesi için makine, suyunu tamamlayana kadar bekler. Süre göstergesi daha sonra geri saymaya devam eder.*
- Isıtma adımında zamanlayıcı durabilir. >>> *Makine, seçili sıcaklığa ulaşana kadar süre göstergesi geri saymaz.*
- Sıkma adımında zamanlayıcı durabilir. >>> *Makinenin içindeki çamaşırların dengesiz dağılımı nedeniyle otomatik dengesiz yük algılama sistemi devreye girmiş olabilir.*

Program süresi geri saymıyor. (*)

- Çamaşır, makinede dengesizlik yaratmış olabilir. >>> *Makinenin içindeki çamaşırların dengesiz dağılımı nedeniyle, otomatik dengesiz yük algılama sistemi devreye girmiş olabilir.*

Makine sıkma adımına geçmiyor. (*)

- Çamaşır, makinede dengesizlik yaratmış olabilir. >>> *Makinenin içindeki çamaşırların dengesiz dağılımı nedeniyle, otomatik dengesiz yük algılama sistemi devreye girmiş olabilir.*
- Makine içindeki su tahliye edilemediği için sıkma yapmamış olabilir. >>> *Filtre ve tahliye hortumunu kontrol edin.*
- Fazla deterjan kullanılması nedeniyle aşırı köpük oluşmuş ve otomatik köpük söndürme sistemi devreye girmiş olabilir. >>> *Önerilen miktarda deterjan kullanın.*

Yıkama performansı kötü: Grileşme var. (**)

- Uzun süre, yetersiz miktarda deterjan kullanılmış olabilir. >>> *Su sertliğine ve çamaşıra göre önerilen miktarda deterjan kullanın.*
- Uzun süre, düşük ısıda yıkama yapılmış olabilir. >>> *Yıkama kumaşa uygun sıcaklığı seçin.*
- Sert sularda, yeterli deterjan kullanılmamış olabilir. >>> *Su sertse, yeterli miktarda deterjan kullanılmaması çamaşır üzerindeki kirin çamaşıra yapışmasına ve çamaşırda zamanla grileşmeye neden olur. Grileşme oluştuğundan sonra gidermek zordur. Su sertliğine ve çamaşıra göre önerilen miktarda deterjan kullanın.*
- Çok miktarda deterjan kullanılmış olabilir. >>> *Su sertliğine ve çamaşıra göre önerilen miktarda deterjan kullanın.*

Yıkama performansı kötü: Lekeler çıkmadı veya çamaşırlar beyazlaşmadı. (**)

- Yeterli miktarda deterjan kullanılmamış olabilir. >>> *Çamaşıra uygun türde ve önerilen miktarda deterjan kullanın.*
- Aşırı çamaşır yüklenmiş olabilir. >>> *Makineyi aşırı yüklemeyin. "Program ve Tüketim tablosu"nda tavsiye edilen miktarda çamaşır yükleyin.*
- Yanlış program ve sıcaklık seçilmiş olabilir. >>> *Yıkama kumaşa uygun olan program ve sıcaklığı seçin.*
- Hatalı deterjan kullanılmış olabilir. >>> *Makineye uygun, orijinal deterjan kullanın.*
- Deterjan hatalı gözde olabilir. >>> *Deterjanı doğru göze koyun. Çamaşır suyuyla deterjanı birbirine karıştırmayın.*

Yıkama performansı kötü: Çamaşırlarda yağlı lekeler oluştu. (**)

- Düzenli kazan temizliği uygulanmamış olabilir. >>> *Kazanı düzenli olarak temizleyin. Bu işlem için bkz. 7.2.*

Sorun giderme

Yıkama performansı kötü: Çamaşırlar kötü kokuyor. (**)

- Devamlı düşük sıcaklıkta ve / veya kısa programlarda yıkama nedeniyle, kazanda koku ve bakteri tabakaları oluşabilir. >>> *Deterjan çekmeceğini ve makinenin kapağını her yıkamadan sonra aralık bırakın. Böylece içerde bakteriler için elverişli, nemli bir ortam oluşmamış olur.*

Çamaşırların rengi soldu. (**)

- Aşırı miktarda çamaşır yüklenmiş olabilir. >>> *Makineyi aşırı yüklemeyin.*
- Kullanılan deterjan nemlenmiş olabilir. >>> *Deterjanları nemsiz bir ortamda, kapalı olarak saklayın ve aşırı sığağa maruz bırakmayın.*
- Yüksek bir sıcaklık derecesi seçilmiş olabilir. >>> *Çamaşırların türüne ve kirine uygun bir program ve sıcaklık seçin.*

İyi durulamıyor.

- Kullanılan deterjanın miktarı, markası veya saklama koşulları uygun değildir. >>> *Çamaşır makinesine ve çamaşırlarınıza uygun bir deterjan kullanın. Deterjanları nemsiz bir ortamda, kapalı olarak saklayın ve aşırı sığağa maruz bırakmayın.*
- Deterjan yanlış göze konmuş olabilir. >>> *Ön Yıkama seçilmediği halde ön yıkama gözüne deterjan konursa, makine bu deterjanı durulama ya da yumuşatıcı adımıyla alabilir. Deterjanı doğru göze koyun.*
- Pompa filtresi tıkalı olabilir. >>> *Filtreyi kontrol edin.*
- Tahliye hortumu kıvrılmış olabilir. >>> *Tahliye hortumunu kontrol edin.*

Çamaşırlar yıkandıktan sonra sertleşti. (**)

- Yeterli miktarda deterjan kullanılmamış olabilir. >>> *Su sertliğine uygun miktarda deterjan kullanılmaması, zamanla çamaşırların sertleşmesine neden olur. Su sertliğine uygun miktarda deterjan kullanın.*
- Deterjan yanlış göze konmuş olabilir. >>> *Ön Yıkama seçilmediği halde ön yıkama gözüne deterjan konursa, makine bu deterjanı durulama ya da yumuşatıcı adımıyla alabilir. Deterjanı doğru göze koyun.*
- Deterjanla yumuşatıcı karışmış olabilir. >>> *Yumuşatıcıyı deterjanla karıştırmayın. Çekmeceyi sıcak suyla yıkayıp temizleyin.*

Çamaşırlar yumuşatıcı kokmuyor. (**)

- Deterjan yanlış göze konmuş olabilir >>> *Ön Yıkama seçilmediği halde ön yıkama gözüne deterjan konursa makine, bu deterjanı durulama ya da yumuşatıcı adımıyla alabilir. Çekmeceyi sıcak suyla yıkayıp temizleyin. Deterjanı doğru göze koyun.*
- Deterjanla yumuşatıcı karışmış olabilir. >>> *Yumuşatıcıyı deterjanla karıştırmayın. Çekmeceyi sıcak suyla yıkayıp temizleyin.*

Çekmeceye deterjan kalıntısı var. (**)

- Deterjan, çekmece ıslakken konulmuş olabilir. >>> *Deterjan koymadan önce çekmeceyi kurulayın.*
- Deterjan nemlenmiş olabilir. >>> *Deterjanları nemsiz bir ortamda, kapalı olarak saklayın ve aşırı sığağa maruz bırakmayın.*
- Su basıncı düşük olabilir. >>> *Su basıncını kontrol edin.*
- Ön yıkama suyunu alırken ana yıkama gözündeki deterjan ıslanmış olabilir. Deterjan gözünün deliklerinde tıkanıklık olabilir. >>> *Delikleri kontrol edip tıkanıklık varsa temizleyin.*
- Deterjan gözü vanalarında sorun olabilir. >>> *Yetkili Servisi arayın.*
- Deterjanla yumuşatıcı karışmış olabilir. >>> *Yumuşatıcıyı deterjanla karıştırmayın. Çekmeceyi sıcak suyla yıkayıp temizleyin.*
- Düzenli kazan temizliği uygulanmamış olabilir. >>> *Kazanı düzenli olarak temizleyin. Bu işlem için bkz. 7.2.*

Çamaşırlarda deterjan kalıntısı var. (**)

- Aşırı miktarda çamaşır yüklenmiş olabilir. >>> *Makineyi aşırı yüklemeyin.*
- Yanlış program ve sıcaklık seçilmiş olabilir. >>> *Yıkama kumaşa uygun program ve sıcaklığı seçin.*
- Yanlış deterjan kullanılmış olabilir. >>> *Yıkama kumaşa uygun deterjan seçin.*

Sorun giderme

Makinede çok miktarda köpük oluşuyor. (**)

- Çamaşır makinesine uygun olmayan deterjanlar kullanılıyor olabilir. >>> *Çamaşır makinesine uygun deterjanlar kullanın.*
- Aşırı miktarda deterjan kullanılmış olabilir. >>> *Yalnızca gerektiği kadar deterjan kullanın.*
- Deterjan kötü koşullarda saklanmış olabilir. >>> *Deterjanı nemsiz ortamda, kapalı olarak saklayın. Aşırı sıcak ortamlarda saklamayın.*
- Tül gibi delikli çamaşırlar yapıları nedeniyle çok köpürür. >>> *Bu tür çamaşırlar için az miktarda deterjan kullanın.*
- Yanlış göze deterjan konulmuş olabilir. >>> *Deterjanı doğru göze koyun.*
- Makine, yumuşatıcıyı erken alıyor olabilir. >>> *Vanalarda veya deterjan çekmecesinde sorun olabilir. Yetkili Servisi arayın.*

Deterjan çekmecesinden dışarı köpük taşıyor.

- Çok fazla deterjan kullanılmış olabilir. >>> *1 çorba kaşığı yumuşatıcı ile ½ lt suyu karıştırıp deterjan çekmecesinin ana yıkama gözüne boşaltın.*
- Makineye "Program ve Tüketim tablosu"nda yer alan program ve azami yüklerle uygun miktarda deterjan koyun. Ekstra kimyasal kullandığınızda (leke çıkarıcılar, çamaşır suyu vb.), deterjan miktarını azaltın.

Program sonunda çamaşırlar ıslak kalıyor. (*)

- Fazla deterjan kullanılması nedeniyle aşırı köpük oluşmuş ve otomatik köpük sünlüme sistemi devreye girmiş olabilir. >>> *Önerilen miktarda deterjan kullanın.*

Makine çalışmıyor. Ekranda hiçbir şey görünmüyor.

Fiş prize takılı olmayabilir. >>> *Fişi kontrol edip prize takın.*

Sigorta arızalı olabilir. >>> *Sigortayı kontrol edin ve gerekirse ehliyetli bir elektrikçiye değiştirin.*

Elektrik kesik olabilir. >>> *Elektriği kontrol edin.*

Açma / Kapama tuşuna basılmamış olabilir. >>> *Açma / Kapama tuşuna basın.*

Programı seçtikten ve Başla / Bekle / İptal tuşuna basıldığında makine çalışmıyor.

Yükleme kapağı kapanmamış olabilir. >>> *Yükleme kapağını kapatın.*

Program Gösterge sembolleri arasındaki Durulama sembolü yanıp sönüyor. (Makinenizin modeline bağlı olarak su kesik sembolü de yanıyor olabilir)

Su kesik olabilir. >>> *Suyun kesik olmadığından emin olduktan sonra Başla / Beklet / İptal tuşuna basarak makinenizi tekrar çalıştırabilirsiniz.*

* Çamaşırlar makine içinde iyi dağılmadığı zaman, makine, kendisine ve çevresine zarar vermemek için sıkma adımına geçmez. Çamaşırları düzeltip tekrar sıkma yaptırın.

** Düzenli kazan temizliği uygulanmamış olabilir.>>> *Kazanı düzenli olarak temizleyin. Bkz. 7.2*



UYARI: Bu bölümdeki talimatları uygulamanıza rağmen sorunu gideremezseniz ürünü satın aldığınız bayi ya da Yetkili Servise başvurun. Çalışmayan ürünü kendiniz onarmayı asla denemeyin.

Değerli Müşterimiz,

Sizlere iyi ürünün yanında iyi bir hizmet vermenin ne kadar önemli olduğunu biliyoruz. Bu nedenle geniş kapsamlı hizmetlerimize her gün bir yenisini ekliyoruz.

Yetkili Servislerimiz, haftanın 7 günü 09:00-22:00 saatleri arasında hizmet vermeye başladı. Aşağıdaki numarayı arayarak Arçelik Çağrı Merkezine başvurabilir ve ihtiyacınıza uygun hizmeti talep edebilirsiniz.

Arçelik Çağrı Merkezi

444 0 888

(Sabit telefonlardan veya cep telefonlarından alan kodu çevirmeden arayın*)

Çağrı Merkezimize ayrıca www.arcelik.com adresindeki Tüketici Hizmetleri bölümünde bulunan formu doldurarak, 0216 585 8 888 nolu telefonu arayarak ya da 0216 423 23 53 nolu telefona faks çekerek de ulaşabilirsiniz. Yazılı başvurular için adresimiz: Çağrı Merkezi, Ankara Asfaltı Yanı, 34950 Tuzla / İSTANBUL

Aşağıdaki önerilere uymanızı rica ederiz:

1. Ürünü aldığınızda Garanti Belgesini Yetkili Satıcınıza onaylatın.
2. Ürünü kullanma kılavuzu esaslarına göre kullanın.
3. Ürünle ilgili hizmet talebiniz olduğunda yukarıdaki telefon numaralarından Çağrı Merkezimize başvurun.
4. Hizmet için gelen teknisyene teknisyen kimlik kartını sorun.
5. İşiniz bittiğinde servis teknisyeninden HİZMET FİŞİ istemeyi unutmayın. Alacağınız Hizmet Fişi, ileride üründe meydana gelebilecek herhangi bir sorunda size yarar sağlayacaktır.
6. Kullanım ömrü 10 yıldır. Bu, ürünün tanımlandığı şekilde çalışabilmesi için gerekli yedek parçaları bulundurma süresidir.

ÜRÜN FİŞİ

Kanun Hükmünde Komisyon Yönetmeliği (AB) No.1061/201 ile Uyumludur

Tedarikçi adı veya ticari marka	Arçelik
Model adı	9103 HE
Nominal kapasite (kg)	9
Enerji verim sınıfı ⁽¹⁾	A+++
Yıllık Enerji Tüketimi (kWh) ⁽²⁾	214
Tam yükte 60°C standart pamuklu programının enerji tüketimi (kWh)	1.076
Kısmi yükte 60°C standart pamuklu programının enerji tüketimi (kWh)	0.924
Kısmi yükte 40°C standart pamuklu programının enerji tüketimi (kWh)	0.759
“Kapalı” modda elektrik tüketimi (W)	0.200
“Açık bırakma” modunda elektrik tüketimi (W)	1.000
Yıllık Su Tüketimi (l) ⁽³⁾	11660
Sıkarak kurutma verimi sınıfı ⁽⁴⁾	C
Maksimum sıkma devri (dev/dak)	1000
Kalan nem miktarı (%)	62
Standart pamuklu programı ⁽⁵⁾	Pamuklu Eko 60°C ve 40°C
Tam yükte 60°C standart pamuklu programının süresi (dak.)	205
Kısmi yükte 60°C standart pamuklu programının süresi (dak.)	176
Kısmi yükte 40°C standart pamuklu programının süresi (dak.)	147
Açık bırakma modunun süresi (dak.)	N/A
Hava kaynaklı akustik gürültü emisyonları yıkama/sıkma (dB)	55/70
Ankastre	Hayır

⁽¹⁾ A+++ (En yüksek verim) ile D (En düşük verim) arası ölçekte

⁽²⁾ Tam ve kısmi yükte 60°C ve 40°C pamuklu programları için 220 standart yıkama döngüsüne dayanan enerji tüketimi ve düşük enerji modlarındaki tüketim. Gerçek enerji tüketimi makinenin nasıl kullanıldığına bağlıdır.

⁽³⁾ Tam ve kısmi yükte 60°C ile 40°C pamuklu programları için 220 standart yıkama döngüsüne dayanan su tüketimi. Gerçek su tüketimi makinenin nasıl kullanıldığına bağlıdır.

⁽⁴⁾ A (En yüksek verim) ile G (En düşük verim) arası ölçekte

⁽⁵⁾ Etiket ve fişte yer alan bilgiler “60°C standart pamuklu programı” ve “40°C standart pamuklu programına” yönelik olup bu programlar, normal kirli pamuklu çamaşırların temizlenmesi için uygundur ve enerji ve su tüketimi bir arada düşünüldüğünde en verimli programlardır.



Garanti ile ilgili olarak
müşterinin dikkat etmesi
gereken hususlar

Arçelik tarafından verilen bu garanti, Çamaşır Makinesi'nin normalin dışında kullanılmasından doğacak arızaların giderilmesini kapsamadığı gibi, aşağıdaki durumlar da garanti dışıdır:

1. Kullanma hatalarından meydana gelen hasar ve arızalar,
2. Ürünün müşteriye tesliminden sonraki yükleme, boşaltma ve taşıma sırasında oluşan hasar ve arızalar,
3. Voltaj düşüklüğü veya fazlalığı; hatalı elektrik tesisatı; ürünün etiketinde yazılı voltajdan farklı voltajda kullanma nedenlerinden meydana gelecek hasar ve arızalar,
4. Yangın ve yıldırım düşmesi ile meydana gelecek arızalar ve hasarlar.
5. Ürünün kullanma kılavuzlarında yer alan hususlara aykırı kullanılmasından kaynaklanan arızalar.

Yukarıda belirtilen arızaların giderilmesi ücret karşılığında yapılır.

Ürünün kullanım yerine montajı ve nakliyesi ürün fiyatına dahil değildir.

Garanti belgesinin tekmül ettirilerek tüketiciye verilmesi sorumluluğu, tüketicinin malı satın aldığı satıcı, bayi, acenta ya da temsilciliklere aittir. Garanti belgesi üzerinde tahrifat yapıldığı, ürün üzerindeki orijinal seri numarası kaldırıldığı veya tahrif edildiği takdirde bu garanti geçersizdir.

Ürününüzün CE uygunluk değerlendirmesi Arçelik A.Ş. tesislerinde yapılmıştır.

Ürününüz Arçelik A.Ş. İstanbul tesislerinde üretilmiştir.

Arçelik A.Ş. Çamaşır Makinesi İşletmesi
Ankara Asfaltı Üzeri 34950 Tuzla-İstanbul

Çağrı Merkezi
444 0 888

Diğer Numara
0216 585 8 888

ARÇELİK A.Ş. Tuzla 34950 İstanbul
Tel.: (0-216) 585 85 85 Fax: (0-216) 423 23 53

Menşei: Türkiye

ARÇELİK Çamaşır Makinesi'nin, kullanma kılavuzunda gösterildiği şekilde kullanılması ve Arçelik'in yetkili kıldığı Servis elemanları dışındaki şahıslar tarafından bakım, onarım veya başka bir nedenle müdahale edilmemiş olması şartıyla, bütün parçaları dahil olmak üzere tamamı malzeme, işçilik ve üretim hatalarına karşı ürünün teslim tarihinden itibaren 3 (ÜÇ) YIL SÜRE İLE GARANTİ EDİLMİŞTİR. Garanti kapsamı içinde gerek malzeme ve işçilik, gerekse montaj hatalarından dolayı arızalanması halinde yapılan işlemler için, işçilik masrafı, değiştirilen parça bedeli ya da başka bir ad altında hiçbir ücret talep edilmeyecektir. Garanti süresi içinde yapılacak onarımlarda geçen süre, garanti süresine ilave edilir. Tamir süresi 20 iş günüdür. Bu süre mamulün yetkili servis atölyelerimize, yetkili servis atölyelerimizin bulunmaması durumunda Yetkili Satıcılarımızı veya Firmamıza bildirdiği tarihten itibaren başlar. Ürünün arızasının 10 iş günü içerisinde giderilememesi halinde Arçelik A. Ş. ürünün tamiri tamamlanuncaya kadar, benzer özelliklere sahip başka bir ürünü, müşterinin kullanımına tahsis edecektir.

Arızanın giderilmesi konusunda uygulanacak teknik yöntemlerin tespiti ile değiştirilecek parçaların saptanması tamamen firmamıza aittir. Arızanın giderilmesi ürünün bulunduğu yerde veya Yetkili Servis atölyelerinde yapılabilir. Müşterimizin buna onayı şarttır.

Ancak;

Tüketicinin onarım hakkını kullanmasına rağmen malın;

-Tüketicieye teslim edildiği tarihten itibaren, garanti süresi içinde kalmak kaydıyla, bir yıl içerisinde en az dört defa veya imalatçı-üretici ve/veya ithalatçı tarafından belirlenen garanti süresi içerisinde altı defa arızalanmasının yanı sıra, bu arızaların maldan yararlanamamayı sürekli kılması,

-Tamiri için gereken azami sürenin aşılması

-Firmanın servis istasyonunun, servis istasyonunun mevcut olmaması halinde sırayla satıcıyı, bayii, acentesi temsilciliği ithalatçısı veya imalatçı-üreticisinden birisinin düzenleyeceği raporla arızanın tamirini mümkün bulunmadığının belirlenmesi, durumlarında tüketici malın ücretsiz değiştirilmesini, bedel iadesi veya ayıp oranda bedel indirimi talep edebilir.

Garanti belgesi ile ilgili olarak çıkabilecek sorunlar için T.C.Gümrük ve Ticaret Bakanlığı, Tüketicinin Korunması ve Piyasa Gözetim Genel Müdürlüğü'ne başvurulabilir. Bu Garanti Belgesi'nin kullanılmasına 4077 sayılı Tüketicinin Korunması Hakkında Kanun ile bu Kanun'a dayanılarak yürürlüğe konulan Garanti Belgesi Uygulama Esaslarına Dair Yönetmelik uyarınca, T.C.Gümrük ve Ticaret Bakanlığı Tüketicinin Korunması ve Piyasa Gözetim Genel Müdürlüğü tarafından izin verilmiştir.

ARÇELİK A.Ş.

GENEL MÜDÜR

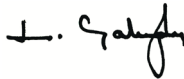

GENEL MÜDÜR YRD.



Seri No:

Tip:

Teslim Tarihi, Yeri:

Fatura Tarihi, No:

Satıcı Firma Ünvanı:

Adres:

Tel-Faks:

Satıcı Firma (Kaşe ve İmza):